



Manual del operador

SE 15-25T

OM-1209

¡IMPORTANTE! No saque este manual del montacargas.

Marzo 2023 | rev 1.4

Índice

OM-1209

Información	6
Descripción general	7
Un mensaje para los operadores	8
Introducción	9
Cómo utilizar este manual	11
Normas de seguridad	12
Sección 1. Reglas generales de seguridad	13
Qué hacer y qué no hacer	14
Protección para el operador	15
Peatones	16
Mástil	17
Recorrido	18
Estacionamiento	19
Vuelco	20
Sección 2. Peligros de la operación	23
Manejo de carga	24
Colisiones	26
Bajadas	27
Rampas y pendientes	28
Superficie y capacidad	29
Sección 3. Conozca su montacargas	31
Descripción general	32
Controles del operador	33
Asiento	38
Columna de dirección	39
Capó	40
Freno de mano	41
Sistema de presencia del operador	42
Placa de datos	43
Calcomanías	44

Sección 4. Manejo de la pantalla.....	47
Descripción general de la pantalla	48
Íconos e indicadores	50
Menús	56
Características estándar	68
Características opcionales	74
Alarmas del operador	79
Sección 5. Uso del montacargas	83
Antes de usar el montacargas	84
Operación segura	85
Horquillas y mástil	86
Manejo de carga	87
Frenado	91
Estacionamiento	92
Sección 6. Mantenimiento del montacargas.....	93
Mantenimiento seguro.....	94
Lista de verificación diaria del operador.....	95
Inspección diaria	96
Limpieza.....	98
Mantenimiento planeado.....	99
Horquillas y cadena de levantamiento	101
Ruedas y neumáticos.....	103
Fusibles.....	104
Batería.....	105
Sección 7. Remolque y bajada.....	107
Remolque de emergencia	108
Bajada de emergencia	110
Sección 8. Especificaciones.....	111
SE15-25T	112

Información

Información del montacargas

Modelo

Tipo

N.º de serie

Peso del montacargas

Capacidad nominal

Peso bruto

Número de serie de los componentes

Eje impulsor/motor (izquierda)

Eje impulsor/motor (derecha)

Eje direccional

Bomba hidráulica/Motor

Controlador de tracción

Controlador de dirección

Controlador de la bomba

Descripción general

USTED puede prevenir accidentes

Primero: Conozca las reglas de operación segura del montacargas y las reglas de seguridad específicas de su área de trabajo.

Después: Lea el Manual del operador. Si no entiende algo, pregúntele a su supervisor.

CONOZCA el montacargas que va a usar.

Conozca SU montacargas

Después: Conduzca su montacargas de manera segura.

Y: Mantenga el montacargas en condiciones seguras de operación mediante un mantenimiento correcto y oportuno.

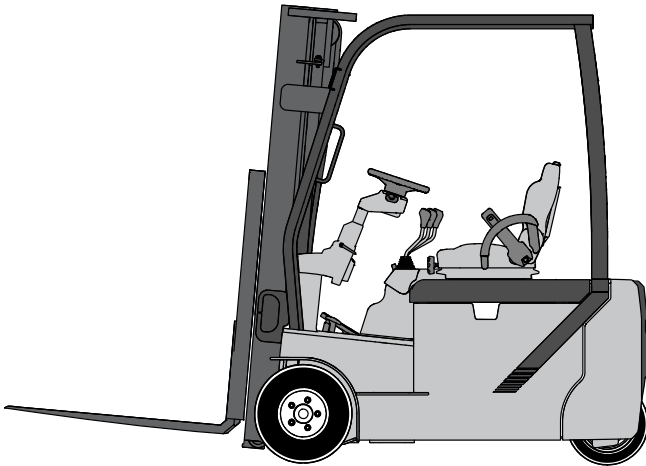

ADVERTENCIA

Si no sigue estas reglas, existe el riesgo de lesiones o muerte.

¡IMPORTANTE!

No exponga este manual a agua caliente o vapor.

Un mensaje para los operadores

El montacargas CLARK es una máquina especializada con características de operación únicas, y está diseñado para realizar un trabajo específico. Requiere instrucciones y reglas específicas para una operación y un mantenimiento seguros.

Su función y uso no se parecen a los de un automóvil o vehículo ordinario. Se requieren instrucciones y reglas especializadas para garantizar un funcionamiento y mantenimiento correctos y seguros.

La operación segura de los montacargas es de primordial importancia para CLARK.

Los accidentes en montacargas se deben más comúnmente a las siguientes razones:

- un operador con capacitación deficiente;
- un operador sin experiencia;
- un operador que no obedece las reglas básicas de seguridad de un montacargas;
- un montacargas dañado o que funciona mal.

Por estas razones, CLARK desea que usted sepa cómo operar de forma segura y mantener su montacargas de manera correcta.

La función principal de este manual es ayudarlo a aprender cómo operar su montacargas de manera segura. Este manual proporciona las reglas de seguridad correctas y los peligros del funcionamiento del montacargas. También identifica los componentes y las características especiales de su montacargas específico y describe su función.

Este manual no es un manual de capacitación, es un recurso para ayudar a los operadores calificados y autorizados a operar de manera segura el montacargas demostrando los procedimientos correctos.

Este manual no incluye información sobre todas las posibles condiciones que podrían provocar un accidente. Conozca todos los peligros potenciales en su área de trabajo específica y asegúrese de corregirlos y evitarlos.

Asegúrese siempre de que el montacargas se mantenga en condiciones de funcionamiento seguras. No use un montacargas dañado o que funcione mal. Utilícelo de forma segura siempre que lo use.

¡Establezcamos juntos estándares altos de seguridad!

Antes de comenzar la operación, asegúrese de comprender los procedimientos operativos correctos y seguros de su montacargas. Usted es responsable de operar el montacargas de manera segura, correcta y eficiente.

Sepa y comprenda que la Ley Federal de Seguridad y Salud Ocupacional (OSHA) y las leyes estatales, provinciales y locales exigen que los operadores estén capacitados y certificados para usar de manera segura un montacargas. Es un requisito de la OSHA que se inspeccione el montacargas ANTES de cada turno de trabajo. Si no recibió certificación (o necesita una nueva certificación) para usar o inspeccionar su montacargas, notifique a su supervisor.

Los montacargas CLARK están diseñados y fabricados para realizar trabajos pesados, pero no para soportar abusos por parte del operador. Están diseñados para ser confiables, pero son seguros y eficientes en tanto los operadores y las personas sean responsables de su uso y mantenimiento.

No haga reparaciones en ningún montacargas, a menos que haya recibido la autorización y capacitación correspondientes para hacerlo. Si tiene preguntas sobre el mantenimiento o la reparación adecuados de su montacargas CLARK, comuníquese con su distribuidor de CLARK.

Utilice únicamente piezas de repuesto y accesorios originales CLARK para garantizar un rendimiento óptimo de su montacargas.

Prefacio

CLARK le da la bienvenida al grupo en crecimiento de profesionales que poseen, operan y mantienen montacargas CLARK. Nos orgullece nuestra tradición de productos de alta calidad y valor superior que representa el nombre CLARK.

Este Manual del operador se diseñó especialmente para ayudarlo a usar y mantener su montacargas CLARK de manera correcta y segura. Describe la operación segura, el mantenimiento y las características exclusivas de su montacargas CLARK. La operación segura y eficiente de su montacargas depende tanto de la habilidad como del conocimiento del operador.

El operador siempre debe hacer lo siguiente:

- **leer y comprender las reglas de seguridad descritas en este Manual del operador;**
- **leer y practicar las técnicas de conducción seguras y el manejo de la carga que se muestran en este manual;**
- **conocer la construcción y las características del montacargas, y cómo funcionan;**
- **conocer las capacidades y limitaciones del montacargas;**
- **asegurar que el montacargas se mantenga en condiciones de trabajo seguras.**

Su montacargas de CLARK se diseñó y fabricó para ser tan seguro y eficiente como lo permita la tecnología. Tal como se fabrica, cumple con todos los requisitos de diseño y construcción aplicables y obligatorios de la *Norma de seguridad ANSI/ITSDF B56.1 para montacargas de elevación alta y baja*.

Importancia de la inspección y el mantenimiento de rutina

El cuidado regular y el mantenimiento adecuado de su montacargas CLARK son absolutamente necesarios para su seguridad. También permite un menor costo de propiedad y una productividad óptima. Un montacargas dañado o que funcione mal es una potencial fuente de peligro para el operador, el personal que trabaja cerca y cualquier otra persona en el área de trabajo. Mantenga siempre su montacargas en condiciones seguras de funcionamiento siguiendo el programa de servicio recomendado que se describe en la sección de *Mantenimiento planeado* de este manual.

Inspección diaria del operador

Debe inspeccionar su montacargas diariamente y garantizar que su uso sea seguro. La importancia de esta *Inspección diaria* se describe más adelante en este manual. Puede proporcionar su propia lista de verificación o su distribuidor de CLARK puede proporcionarle copias de una *Lista útil de verificación diaria del operador*.

Mantenimiento planeado

Además de la *Inspección diaria*, CLARK recomienda que un técnico autorizado y debidamente capacitado realice un programa de *Mantenimiento planeado (MP)*. La inspección y el servicio de seguridad y mantenimiento brindarán la oportunidad de examinar minuciosamente el estado de funcionamiento de su montacargas. Todo *Mantenimiento planeado* se puede programar a través de su distribuidor de CLARK para cumplir con la aplicación y el uso específicos de su montacargas.

El programa de *Mantenimiento planeado* contempla inspecciones periódicas, verificaciones, limpieza, lubricación y ajustes menores. Se realizarán los ajustes necesarios y el mantenimiento oportuno para maximizar la vida útil de los componentes y reducir el tiempo de inactividad no programado. Estos procedimientos se describen en detalle en el manual de servicio de su montacargas. Su distribuidor de CLARK puede ayudarlo a implementar un programa de *Mantenimiento planeado* y proporcionarle técnicos de servicio autorizados y debidamente capacitados para mantener su montacargas en funcionamiento de manera segura y eficiente.

Utilícelo siempre de manera segura

El funcionamiento incorrecto del montacargas puede provocar accidentes. No opere un montacargas mal configurado, dañado o que funcione mal.

Lea y comprenda los procedimientos para la conducción segura y el mantenimiento descritos en este manual. Si tiene preguntas, solicite ayuda.

Manténgase alerta y siga las reglas, normas y procedimientos para la utilización segura del montacargas. Evite accidentes: identifique y evite situaciones o procedimientos potencialmente peligrosos.

Conduzca y trabaje de forma segura y siga los mensajes de seguridad y las advertencias que se encuentran en este manual y se adjuntan a su montacargas.

Mensajes y advertencias de seguridad

Los **mensajes y advertencias de seguridad** que se encuentran en este manual y se adjuntan al montacargas permiten identificar las áreas específicas donde existe la posibilidad de peligros. Asegúrese de **conocer y comprender** el significado de estas instrucciones, símbolos y mensajes. Si no se respetan estos mensajes, pueden ocasionarse daños al montacargas, lesiones graves a usted o a otras personas, o incluso la muerte.

NOTA

Proporciona información útil relacionada con procedimientos, equipos, herramientas, especificaciones u otros datos especiales.



PRECAUCIÓN

Existe el riesgo de dañar el montacargas u objetos cercanos.



ADVERTENCIA

Existe riesgo de sufrir lesiones o la muerte del operador o el personal cercano.

Cómo utilizar este manual

Este Manual del operador contiene información importante sobre la operación segura, las características, las funciones y el mantenimiento de su montacargas.

¡IMPORTANTE!

Lea el Manual del operador antes de usar el montacargas.

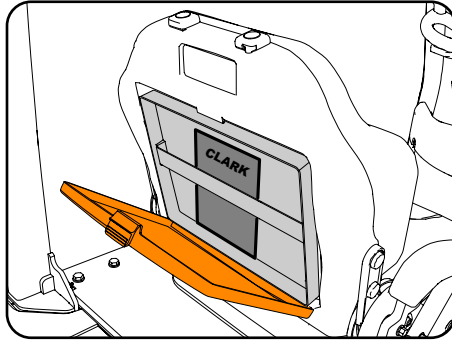

- Todas las descripciones, imágenes y especificaciones de este Manual del operador eran correctas al momento de la impresión.
- CLARK Material Handling Company se reserva el derecho de realizar mejoras y cambios en las especificaciones o el diseño, sin previo aviso y sin incurrir en ninguna obligación. Comuníquese con su distribuidor autorizado de CLARK para obtener información sobre posibles actualizaciones o revisiones de esta o cualquier otra información técnica de CLARK.
- Los ejemplos, ilustraciones y explicaciones en este manual deben ayudarlo a mejorar sus habilidades y conocimiento como operador profesional de montacargas y sacar provecho de las características de seguridad y capacidades del nuevo montacargas.
- Lea y comprenda la información que se encuentra en las secciones *Reglas generales de seguridad* y *Peligros de la operación* de este Manual del operador.
- Siga las instrucciones y procedimientos sobre cómo mantener correctamente su montacargas, incluidos los intervalos de servicio recomendados y las capacidades de los componentes.
- ¡Su responsabilidad es conducir de forma segura y cuidadosa! Conduzca defensivamente y piense siempre en la seguridad de los otros empleados que trabajan en las cercanías. Conozca las capacidades y limitaciones de su montacargas.
- Siga todos los mensajes o advertencias IMPORTANTES, de PRECAUCIÓN, ADVERTENCIA y PELIGRO para evitar daños al montacargas o lesiones a usted o a otras personas.
- OSHA requiere que el Manual del operador esté guardado permanentemente en su montacargas. Manténgalo en el montacargas como una referencia para cualquier persona que lo use o haga mantenimiento. Si el montacargas que usa no está equipado con un Manual del operador, avise a su supervisor de inmediato.
- Su distribuidor autorizado de CLARK está listo para ayudarlo y puede brindarle información adicional sobre las características únicas, el funcionamiento y el mantenimiento de su montacargas.

Normas de seguridad

¡IMPORTANTE!

Familiarícese con las instrucciones de seguridad de las siguientes publicaciones:

Norma de seguridad ANSI/ITSDF B56.1 para montacargas de elevación alta y baja

Disponible en: Fundación para el Desarrollo de Estándares para el Uso de Montacargas Industriales (Industrial Truck Standards Development Foundation), 1750 K Street NW, Suite 460, Washington, DC 20006.

NFPA 505: Norma de seguridad contra incendios para montacargas industriales motorizados, incluidas las designaciones de tipo, áreas de uso, conversiones, mantenimiento y operación

Disponible en: Asociación Nacional para la Protección contra Incendios (National Fire Protection Association, Inc.), 1 Batterymarch Mark, Quincy, MA 02169.

Norma 1910.178 de la OSHA - Montacargas industriales motorizados

Disponible en: Administración de Salud y Seguridad Ocupacional, 200 Constitution Ave NW, Washington, DC 20210.

UL 583: Norma para montacargas industriales de propulsión por baterías eléctricas

Disponible en: Casa matriz de Underwriters Laboratories, 333 Pfingsten Road, Northbrook IL 60062.

¡IMPORTANTE!

Su montacargas CLARK se ha construido para satisfacer todos los requisitos obligatorios aplicables de la **Norma de seguridad ANSI/ITSDF B56.1 para montacargas industriales motorizados**. No se deben hacer adiciones, omisiones ni modificaciones al montacargas que afecten el cumplimiento de los requisitos anteriores o que puedan reducir la efectividad de los dispositivos de seguridad.

Sección 1. Reglas generales de seguridad

Índice

Qué hacer y qué no hacer.....	14
Protección para el operador.....	15
Peatones.....	16
Mástil	17
Recorrido.....	18
Estacionamiento.....	19
Vuelco.....	20

Qué hacer y qué no hacer



NO mezcle drogas o alcohol con su trabajo.

TENGA cuidado con los peatones.



NO bloquee el equipo de seguridad.

USE equipo de protección personal.



NO fume mientras usa el montacargas y se encuentra en áreas de **NO FUMAR**.

NO use el montacargas al aire libre durante condiciones climáticas adversas como lluvia, nieve o hielo.



Protección para el operador

Cinturón de seguridad

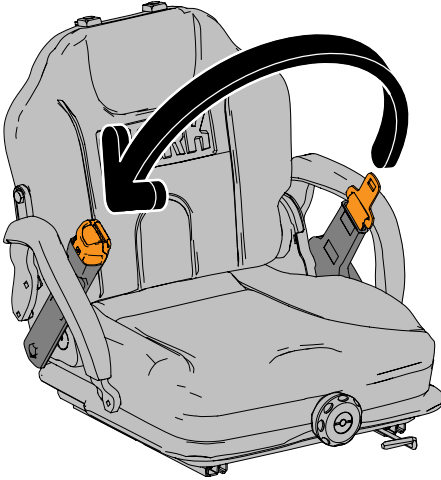

Protección superior

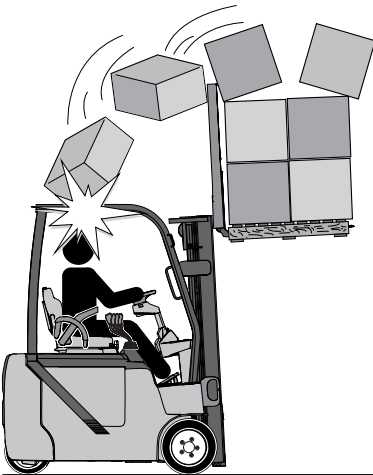

ADVERTENCIA

- Permanezca debajo de la protección superior cuando use el montacargas.
- Mantenga los brazos y las piernas en el compartimento del operador.
- Tenga cuidado al trasladarse en reversa y en áreas estrechas.

Peatones

Sin acompañantes

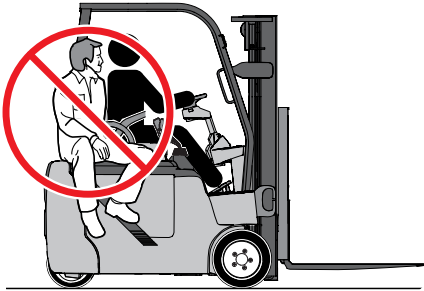

ADVERTENCIA

El operador es la única persona que puede estar en el montacargas.

ADVERTENCIA

No transporte personal en el montacargas.



Personal cerca

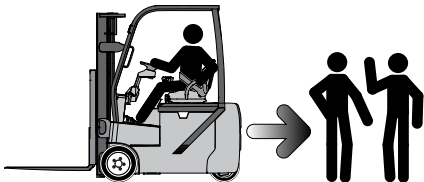
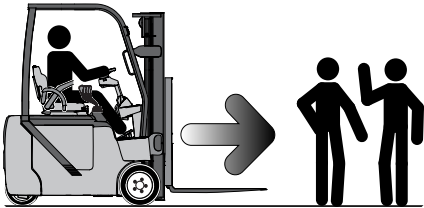

ADVERTENCIA

- Mire en la dirección en la que se desplaza.
- Reduzca la velocidad y toque la bocina en cada intersección o ubicación con visibilidad limitada.
- Alerta al personal para que retroceda cuando esté en funcionamiento o estacionado.
- Esté atento a todo el personal en su área de trabajo.

Mástil

Horquillas y mástil

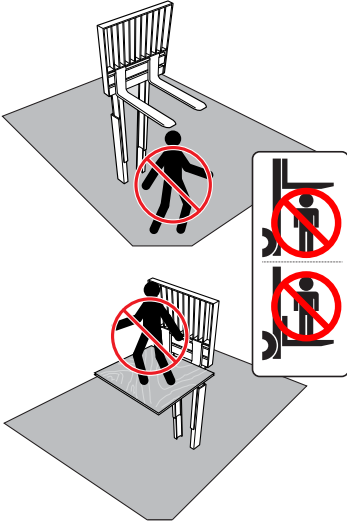

ADVERTENCIA

No camine ni se pare debajo de horquillas elevadas.



ADVERTENCIA

No levante personal con el montacargas.



ADVERTENCIA

No use el mástil como escalera.



Puntos de estrangulamiento

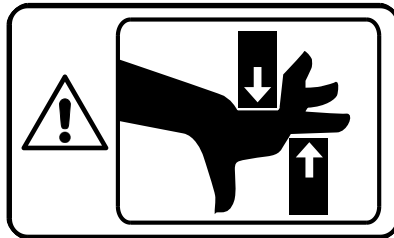

ADVERTENCIA

Mantenga las manos, los pies y las piernas alejados del mástil.

Desplazamiento hacia adelante

- Baje las horquillas a una altura segura e incline el mástil cuando se traslade con una carga.
- No levante ni baje una carga mientras el montacargas está en movimiento.

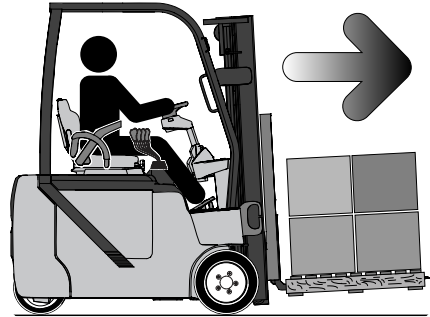

Desplazamiento en reversa

- Trasládese en reversa cuando maneje cargas que restrinjan su vista.
- Gire en su asiento y mire en la dirección en la que se desplaza cuando se traslada en reversa.

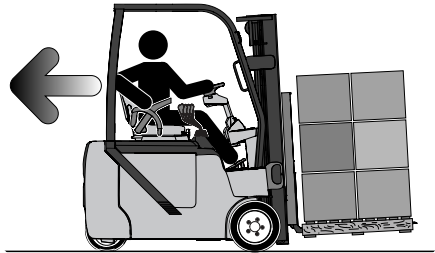

Traslado con cargas

- Las cargas inestables son un peligro para usted y el personal cercano.
- Asegúrese de que todas las cargas estén apiladas correctamente y colocadas por igual en las horquillas.
- Coloque la parte más pesada de la carga más cerca de las ruedas delanteras del montacargas.
- No intente levantar una carga con una horquilla.

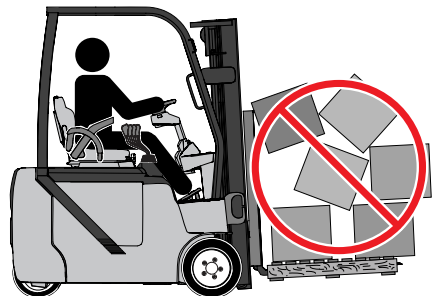
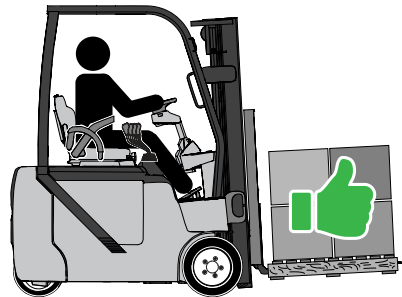

Estacionamiento

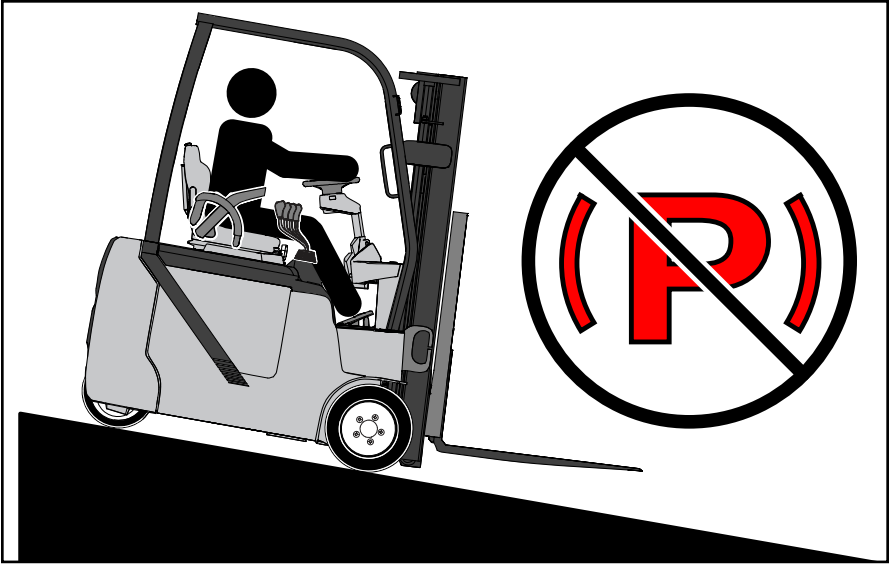

Reglas de estacionamiento

- No estacione el montacargas en una rampa o pendiente.
- No abandone el montacargas antes de detenerse por completo.
- Estacione el montacargas solo en áreas autorizadas.
- No obstruya el tráfico.
- Coloque el control direccional en la posición neutral.
- Baje completamente el mástil o los accesorios al suelo.
- Retire la llave cuando deje el montacargas por un período prolongado.

NOTA

El montacargas está equipado con un **freno de mano de activación automática (SAPB)**. Aparece un icono en la pantalla del tablero cuando está activado.



Vuelco lateral

- El vuelco puede ocurrir cuando una cierta combinación de velocidad de desplazamiento y agudeza del giro **excede** la estabilidad del montacargas. Es más probable que esto ocurra con un montacargas descargado.
- El vuelco puede ocurrir al girar con el mástil elevado, al frenar en reversa con el mástil elevado o al acelerar durante un giro.
- Puede ocurrir un vuelco lateral al intentar girar en una rampa o una pendiente.

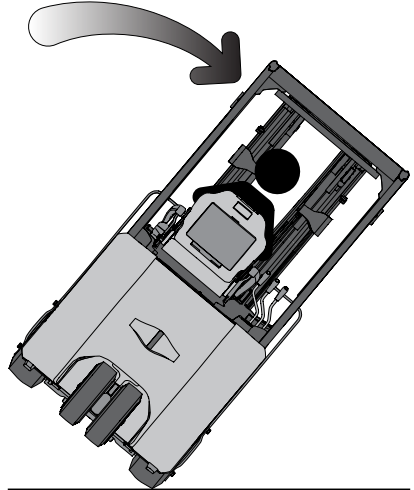

Vuelco hacia adelante

- El vuelco puede ocurrir cuando una cierta combinación de sobrecarga y elevación de carga **excede** la estabilidad del montacargas. Es más probable que esto ocurra debido a una inclinación excesiva hacia adelante, al frenar cuando se traslada hacia adelante o al acelerar en reversa.
- El vuelco puede ocurrir cuando se traslada con las horquillas apuntando hacia abajo con una carga.

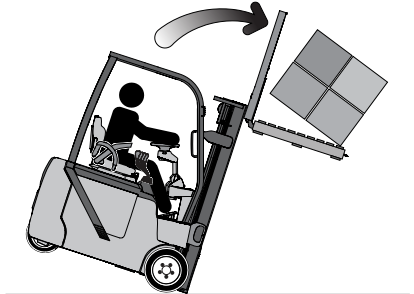

ADVERTENCIA

Para evitar un vuelco, no use su montacargas en los siguientes casos: sobre objetos extraños, en superficies irregulares, cerca de desniveles o con una carga de capacidad fuera del centro de carga.

Qué hacer en caso de un vuelco



ADVERTENCIA

¡NO SALTE! Durante un vuelco, la mayor posibilidad de sobrevivir es **permaneciendo en el asiento**.

¡PREPÁRESE COMO SE ILUSTR A CONTINUACIÓN!

1. Use siempre el cinturón de seguridad.
2. Quédese en su asiento.
3. Sostenga el volante con fuerza y apoye los pies.
4. Apártese de la zona de impacto.

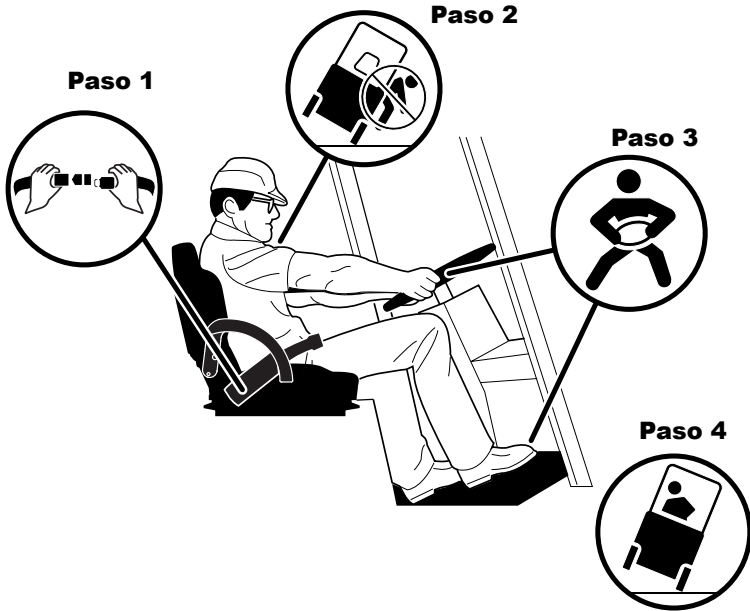

Sección 2. Peligros de la operación

Índice

Manejo de carga	24
Colisiones	26
Bajadas.....	27
Rampas y pendientes.....	28
Superficie y capacidad.....	29

Manejo de carga

Cargas desequilibradas

No conduzca con cargas en desequilibrio.

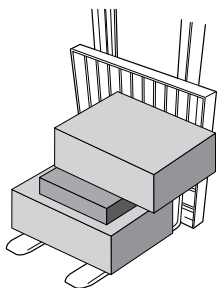

Cargas anchas

Centre las cargas anchas en las horquillas.

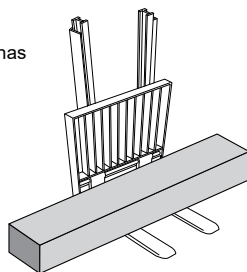

Material suelto

Apile y sujete con bandas el material suelto.

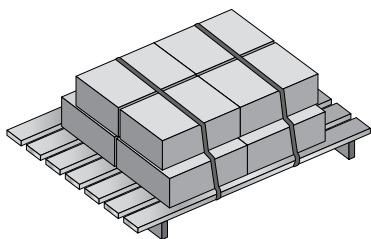

Pilas en ángulo recto

Evite los giros bruscos y conduzca lentamente.

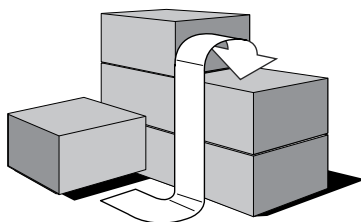

Cargas altas

No gire bruscamente con una carga alta.

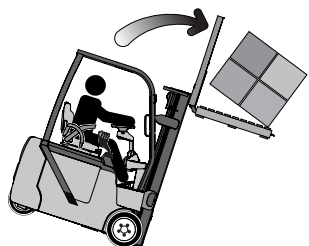

Cargas largas o anchas

Las cargas largas o anchas requieren más espacio libre.

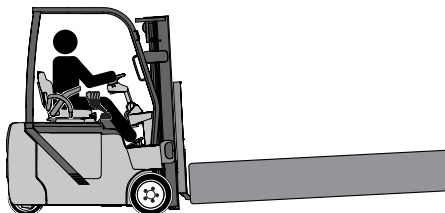

ADVERTENCIA

- Ajuste siempre las cargas sueltas antes de manipularlas.
- Las cargas largas reducen la capacidad de su montacargas. Conozca y comprenda la capacidad de carga específica de su montacargas.
- Tenga cuidado al viajar con una carga elevada y conozca la oscilación del extremo de la carga.
- Trasládese con una carga elevada únicamente si recoge o deja una carga en un estante o repisa.

Cadenas holgadas

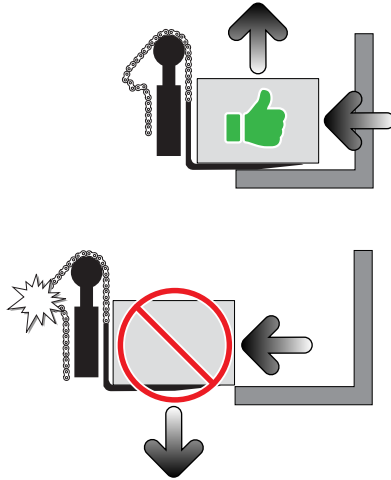

ADVERTENCIA

Compruebe si la cadena está floja antes de intentar bajar una carga o al retirar las horquillas después de colocar una carga. La holgura de la cadena se debe a que los rieles verticales, el carro o las horquillas cuelgan. Levante las horquillas antes de moverlas o se pueden producir daños en las cadenas.

Tarimas y patines



ADVERTENCIA

Posibilidad de aplastamiento o muerte. No mueva ni almacene materiales en tarimas o patines dañados. Los patines y tarimas dañados pueden hacer que el material caiga inesperadamente.

Utilice siempre tarimas o patines en buen estado.

Colisiones

Espacio libre en la parte superior

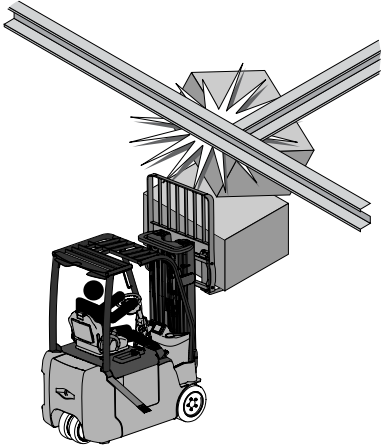

⚠ ADVERTENCIA

- Conozca su espacio libre en la parte superior y busque obstáculos.
- Chocar con una estructura elevada puede ocasionar el vuelco del montacargas o la caída de su carga.
- Mantenga la carga baja e inclinada hacia atrás.

⚠ ADVERTENCIA

- Conozca la altura de su montacargas, con y sin carga.
- Verifique su entorno y la altura del techo.
- Mantenga la carga baja e inclinada hacia atrás cuando se traslade.

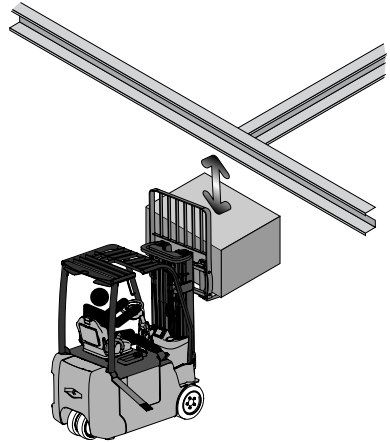

Oscilación del extremo trasero

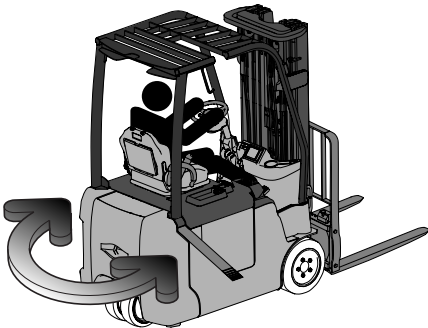

⚠ ADVERTENCIA

Reduzca la velocidad y observe si hay obstáculos y otras personas antes de girar. Siempre sepa dónde está ubicada la parte trasera del montacargas.

Bajadas

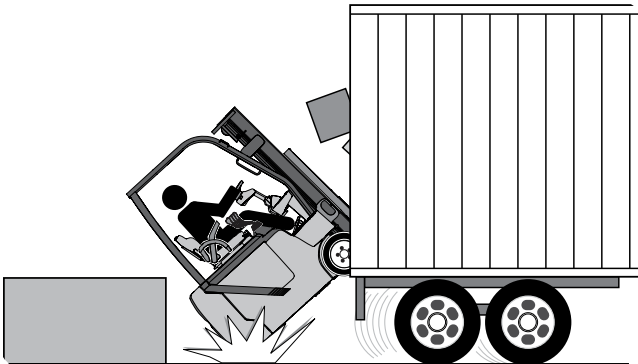
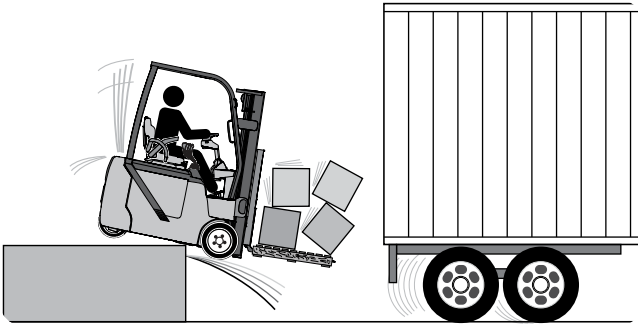

ADVERTENCIA

Cuando opere en un muelle o en un depósito, haga lo siguiente:

- Dígame al conductor que no mueva el remolque y use los frenos.
- Instale cuñas para ruedas.
- Use los sistemas de remolque en el muelle si están disponibles.

El remolque puede moverse inesperadamente durante la carga o descarga.

Rampas y pendientes

Traslado sin cargas

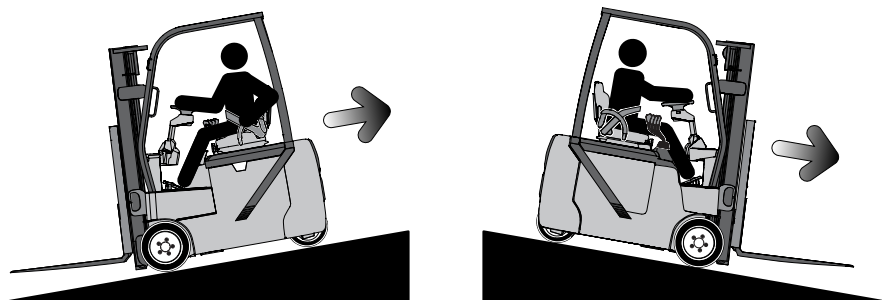

Quando se traslade sin cargas:
Mantenga las horquillas apuntando hacia abajo.



ADVERTENCIA

Siempre mire en la dirección de recorrido.



ADVERTENCIA

No estacione en una pendiente.

Traslado con cargas

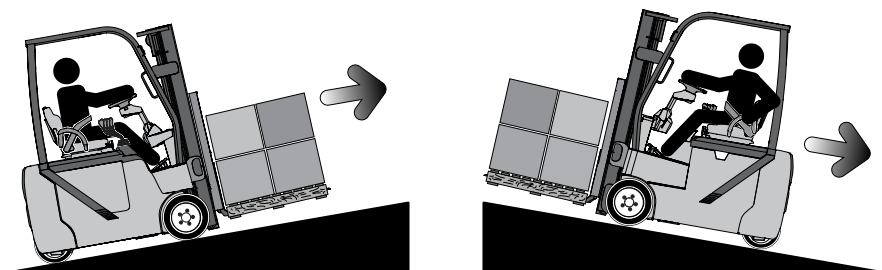

Quando se traslade con una carga:
Mantenga las horquillas apuntando hacia arriba.



ADVERTENCIA

- Cuando use el montacargas, suba o baje pendientes lentamente y con precaución.
- En pendientes con inclinación del 10 % o más, siempre limite la velocidad de desplazamiento a 4,8 km/h (3,0 mph) o menos.
- No exceda el grado operativo máximo para su modelo específico de montacargas, como se define en este Manual del operador.
- No estacione en una rampa o pendiente.

Superficie y capacidad

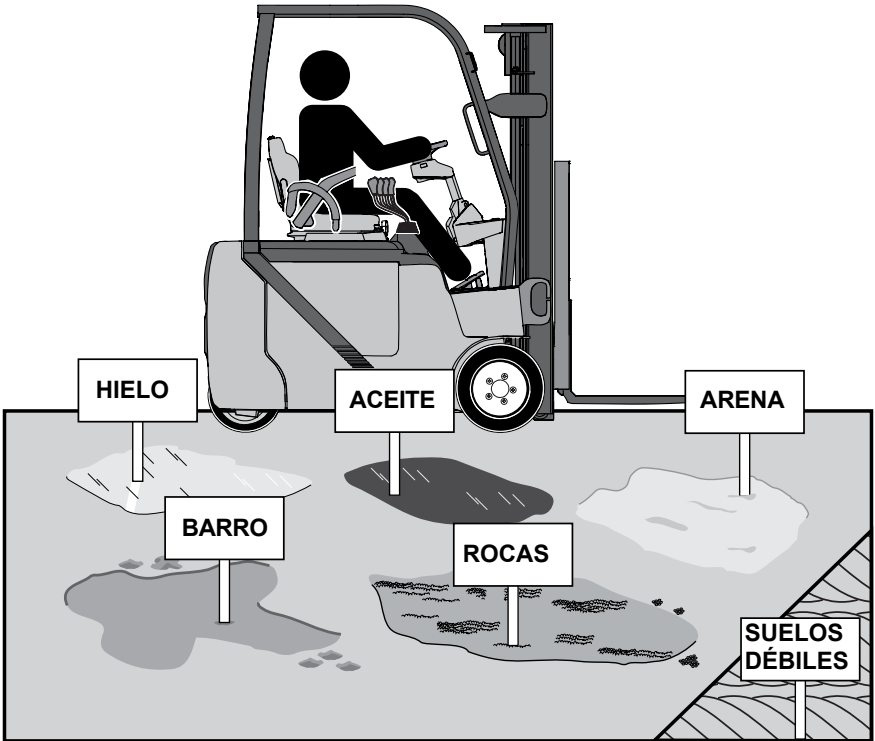

ADVERTENCIA

Las malas condiciones pueden hacer que el montacargas pierda tracción al frenar o desplazarse.



ADVERTENCIA

No se traslade sobre una superficie que no pueda soportar el peso de un montacargas cargado. Conozca el peso combinado (bruto) del montacargas y la carga.

Sección 3. Conozca su montacargas

Índice

Descripción general	32
Controles del operador	33
Asiento	38
Columna de dirección	39
Capó.....	40
Freno de mano.....	41
Sistema de presencia del operador	42
Placa de datos	43
Calcomanías	44

Descripción general

Componentes del montacargas

1. Volante
2. Mástil
3. Soporte posterior de carga
4. Horquillas
5. Ruedas motrices
6. Compartimiento de la batería
7. Neumáticos de dirección
8. Contrapeso
9. Asiento
10. Protección superior

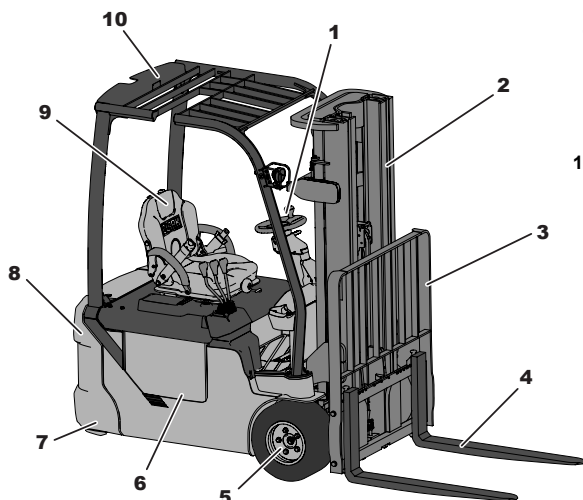

Compartimiento del operador

1. Perilla de dirección
2. Bocina
3. Interruptores accesorios
4. Pantalla del tablero
5. Puerto accesorio
6. Palancas de control
7. Desconexión de emergencia
8. Manual del operador
9. Restricciones de cadera
10. Cinturón de seguridad
11. Acelerador
12. Pedal de freno
13. Llave interruptora
14. Palanca de bloqueo
15. Control direccional

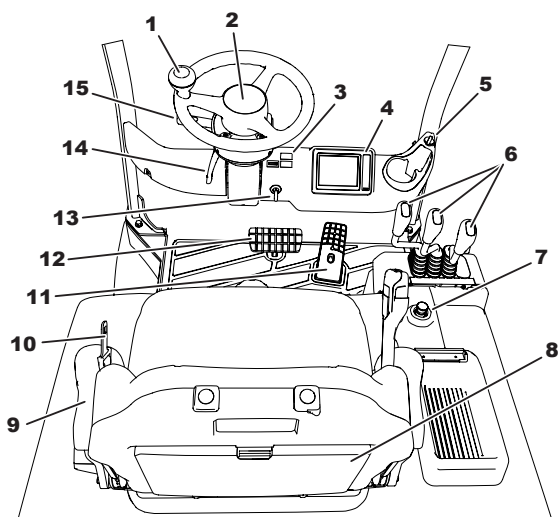

NOTA

Su montacargas puede variar en apariencia según el modelo y el equipo opcional.

Controles del operador

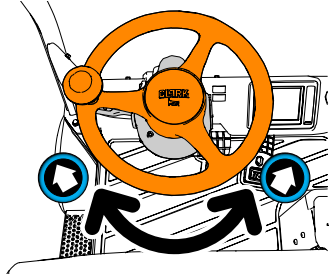
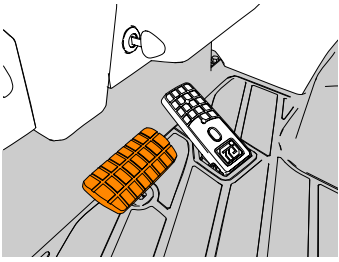
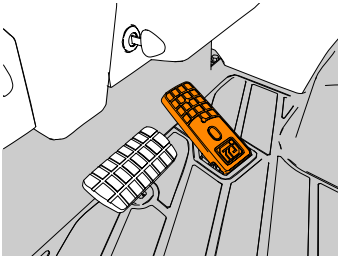
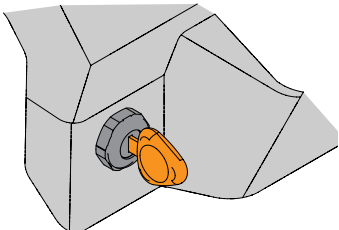
Controles de conducción		
Nombre	Descripción	Vista
Volante	El volante controla la posición de los neumáticos de dirección trasera. La posición de los neumáticos de dirección se muestra en la pantalla del tablero.	
Pedal de freno	El pedal de freno controla el frenado del montacargas. Presione el pedal de freno para reducir la velocidad o detener el montacargas.	
Pedal del acelerador	El pedal del acelerador controla la velocidad del montacargas. Presione el pedal del acelerador para aumentar la velocidad. Suelte el acelerador para permitir que el montacargas avance.	
Llave interruptora	La llave interruptora enciende o apaga el montacargas. Cuando el montacargas está apagado, todas las funciones del montacargas se inhabilitan, incluidos el desplazamiento, el sistema hidráulico y la dirección.	

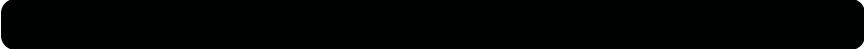

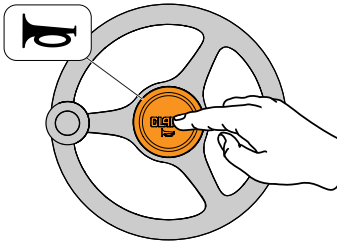
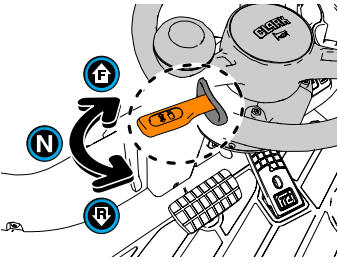
Controles de conducción		
Nombre	Descripción	Vista
Bocina	La bocina se usa para alertar al personal cercano mientras se usa el montacargas.	
Control direccional	El interruptor direccional se utiliza para cambiar la dirección de conducción del montacargas. Hay tres posiciones: avance, neutral y reversa.	

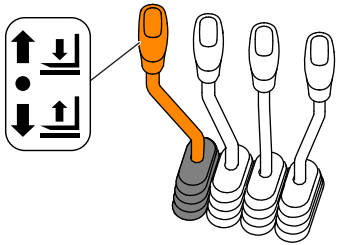
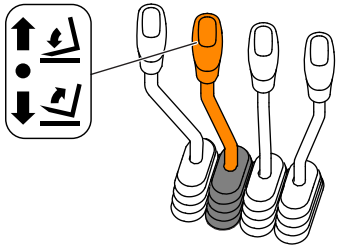
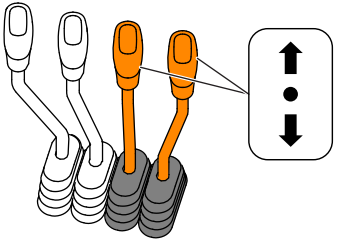
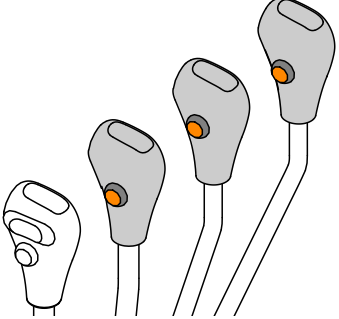
Controles hidráulicos		
Nombre	Descripción	Vista
Palanca de control de elevación	La palanca de control de elevación controla la subida y bajada del mástil. Tire de la palanca hacia atrás para levantar el mástil. Empuje la palanca hacia adelante para bajar el mástil.	
Palanca de control de inclinación	La palanca de control de inclinación controla la posición vertical del mástil. Tire de la palanca hacia atrás para inclinar el mástil hacia atrás. Empuje la palanca hacia adelante para inclinar el mástil hacia adelante.	
Palancas de control auxiliares	Las palancas de control auxiliares controlan funciones opcionales como el desplazamiento lateral, el posicionamiento de la horquilla, la tercera función hidráulica y la cuarta función hidráulica (si está equipado).	
Botones auxiliares (si el montacargas está equipado con ellos)	Los botones auxiliares controlan funciones opcionales como sujetar, girar, nivelar la horquilla o accionar las funciones hidráulicas quinta y sexta.	

Controles hidráulicos

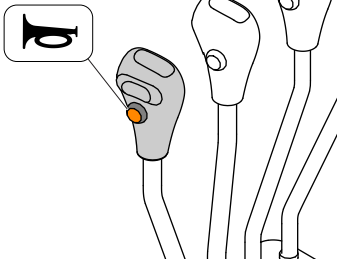
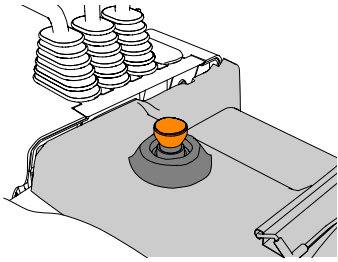
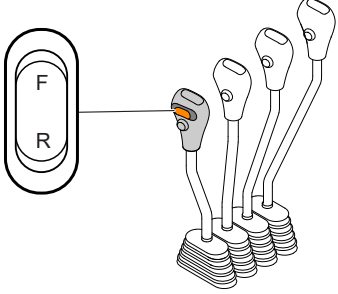
Nombre	Descripción	Vista
<p>Botón de la bocina</p>	<p>El botón de la bocina se utiliza para alertar al personal que se encuentra cerca cuando se usa el montacargas.</p>	
<p>Desconexión de emergencia</p>	<p>El interruptor de desconexión de emergencia permite al operador apagar inmediatamente el montacargas. Solo para usar en situación de emergencia.</p>	
<p>Control direccional (si el montacargas está equipado con él)</p>	<p>El interruptor de control direccional se utiliza para cambiar la dirección de conducción del montacargas.</p>	

Controles opcionales		
Nombre	Descripción	Vista
<p>Interruptor de señal de giro (si el montacargas está equipado con él)</p>	<p>El interruptor de la señal de giro se usa para activar las luces indicadoras de giro a la izquierda y la derecha.</p>	
<p>Interruptores accesorios (si el montacargas está equipado con ellos)</p>	<p>Los interruptores accesorios controlan las opciones eléctricas como faros, luces de trabajo y luces de emergencia.</p>	
<p>Botón de la bocina trasera (si el montacargas está equipado con él)</p>	<p>El botón de la bocina trasera le permite al operador tocar la bocina cuando se desplaza en reversa.</p>	
<p>Puertos de carga accesorios (si el montacargas está equipado con ellos)</p>	<p>Dos puertos de carga USB 2.0 le permiten al operador cargar o alimentar una variedad de dispositivos electrónicos.</p>	

Asiento

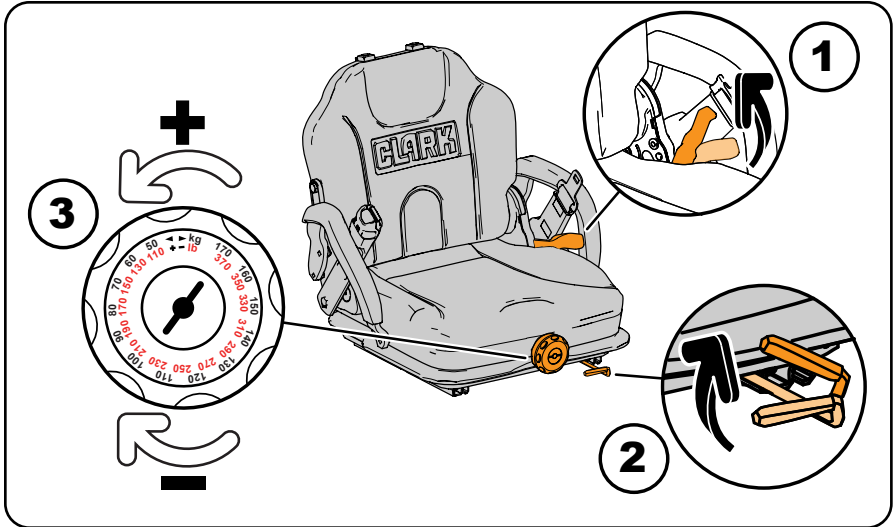

El asiento del operador estándar ofrece tres tipos de ajuste para garantizar una comodidad óptima del operador. El asiento se puede ajustar para las siguientes funciones: ángulo de inclinación, posición de adelante hacia atrás y firmeza de la suspensión.

Ajuste de la inclinación del asiento:

- Tire hacia atrás de la palanca lateral (1) e inclínese hacia atrás o hacia adelante para colocar el cojín del respaldo del asiento. Suelte la palanca para bloquearla en su lugar.

Ajuste de la posición del asiento:

- Tire hacia arriba de la palanca delantera (2) y deslice el asiento hacia adelante o hacia atrás. El asiento debe colocarse de manera que el volante, los controles hidráulicos y los pedales sean fáciles de alcanzar y cómodos de usar. Suelte la palanca para bloquearla en su lugar.

Ajuste de la firmeza del asiento:

- Gire la perilla de ajuste (3) hasta que se muestre el peso del operador. El asiento se puede ajustar de 70 a 170 kg (155 a 374 lb).



ADVERTENCIA

No intente ajustar el asiento mientras usa el montacargas.

Columna de dirección

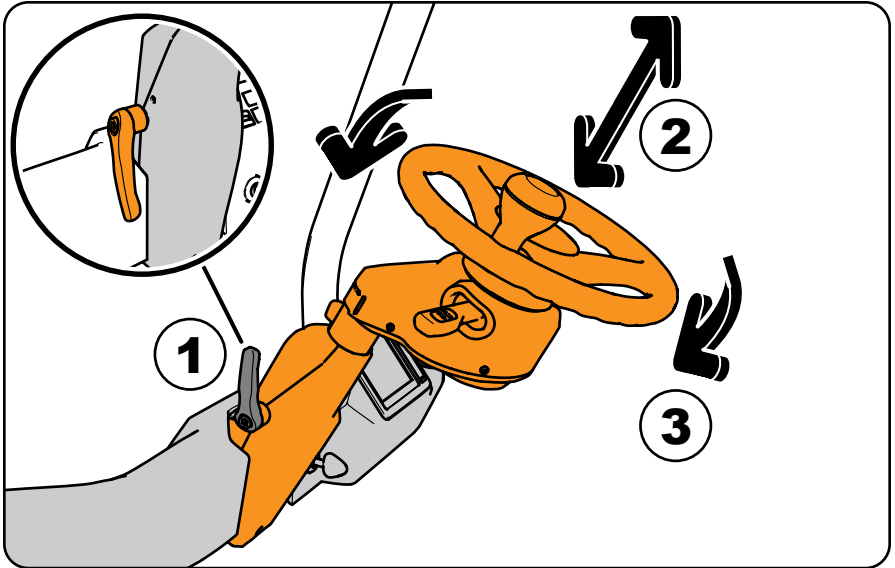

La columna de dirección telescópica ofrece un ajuste bidireccional para garantizar una comodidad óptima del operador. Al ajustar la columna de dirección, tanto el ángulo de inclinación como los ajustes de longitud de la columna se realizan al mismo tiempo.

Ajuste de la columna de dirección:

- Afloje la palanca de bloqueo (1) para liberar la columna de dirección.
- Tire del volante (2) hacia afuera para alargar la columna o empújela hacia adentro para acortarla.
- Gire la columna de dirección (3) hacia arriba o hacia abajo para ajustar el ángulo de inclinación.
- Apriete la palanca de bloqueo (1) para asegurar la posición de la columna de dirección. Si es necesario, tire de la palanca de bloqueo para ajustar su posición.



ADVERTENCIA

No intente ajustar la columna de dirección mientras usa el montacargas.

Capó

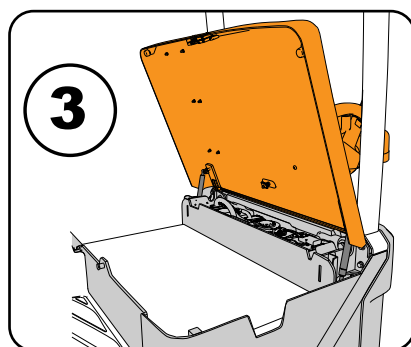
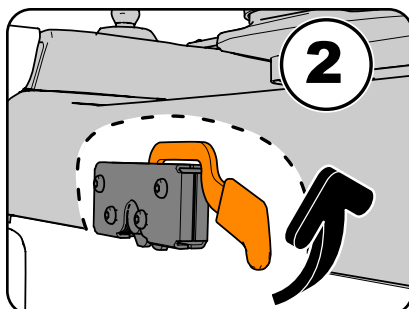
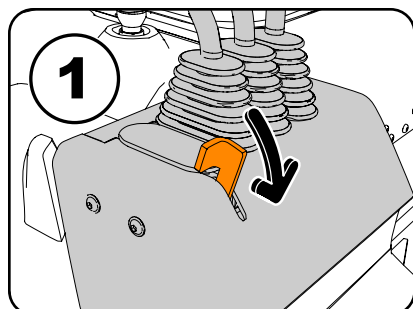

El capó se debe levantar para permitir el acceso al receptáculo de carga de la batería, quitar o instalar la batería o para realizar varias tareas de mantenimiento planeadas.

Levantar el capó:

- Gire la columna de dirección completamente hacia adelante.
- Empuje el pestillo (1) hacia adelante para liberar los controles hidráulicos y luego gire el conjunto de la palanca completamente hacia adelante.
- Empuje la palanca de liberación (2) hacia arriba para liberar el capó.
- Levantar el capó (3) hasta que esté completamente apoyado en los puntales.

Bajar el capó:

- Asegúrese de que el conjunto de control hidráulico esté completamente girado hacia adelante.
- Empuje el capó hacia abajo hasta que el pestillo enganche el percutor con seguridad.
- Gire el conjunto del control hidráulico de regreso a la posición de bloqueo.
- Verifique que el capó esté asegurado antes de reanudar la operación.



ADVERTENCIA

Tenga cuidado al subir y bajar el capó para evitar posibles lesiones.
No intente usar el montacargas si el capó no está bien cerrado.

Freno de mano



El montacargas está equipado con un sistema de freno de mano de activación automática (SAPB) que consta de un freno electromagnético (EM) que está conectado a cada motor de accionamiento. Durante el funcionamiento normal, los frenos EM se desactivan para permitir que los motores de accionamiento giren libremente. Cuando se detiene el montacargas, los frenos EM se activan automáticamente y evitan que los motores de propulsión giren. El ícono del freno de mano aparecerá en la pantalla cuando se apliquen los frenos EM.

Si la energía de la batería se interrumpe durante el desplazamiento, como cuando se presiona la desconexión de emergencia, los frenos de mano EM se aplicarán de inmediato y el montacargas se detendrá. El uso repetido del freno de mano de esta manera se considera abusivo por parte del operador y dañará el sistema de freno de mano de activación automática.

El freno de mano de activación automática se aplica en los siguientes casos:

- el montacargas está parado;
- el operador intenta dejar el asiento;
- se presiona el interruptor de desconexión de emergencia;
- la llave interruptora está apagada;
- el cable de la batería está desconectado de la batería.



PRECAUCIÓN

Se producirán daños en los frenos de mano EM si se usan reiteradamente para detenerse.

Sistema de presencia del operador

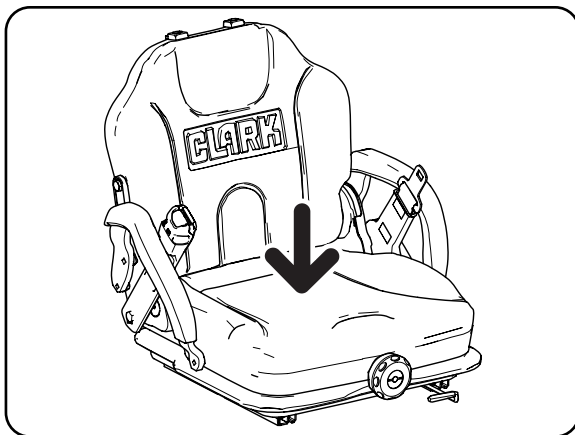

El sistema de presencia del operador (OPS, por sus siglas en inglés) consta de un interruptor de seguridad ubicado en la parte inferior del asiento del operador. Determina si el operador está sentado correctamente mientras usa el montacargas. El operador debe sentarse en el asiento para desplazarse o usar los controles hidráulicos.

Si el operador no está sentado correctamente, se interrumpen las operaciones hidráulicas y de desplazamiento. Aparecerá una alarma en la pantalla del tablero si el operador intenta desplazarse o realizar una operación hidráulica sin sentarse en el asiento.

Si el montacargas está en movimiento y el interruptor OPS está desactivado, el montacargas se detendrá de forma controlada y se aplicará el freno de mano. El interruptor OPS debe estar presionado para reanudar el funcionamiento. Si esto ocurre, aparecerá un ícono y un mensaje de alarma en la pantalla del tablero para informar al operador.

Si el montacargas se detiene con la llave interruptora en la posición de ENCENDIDO y el operador abandona el asiento, sonará una alarma después de aproximadamente 20 segundos. También aparecerá un mensaje de alarma en la pantalla. Si esto ocurre, reanude el funcionamiento del montacargas o apáguelo.



ADVERTENCIA

No intente dejar el asiento del operador mientras el montacargas está en movimiento. Permanezca sentado, con el cinturón de seguridad abrochado de forma segura, hasta que el montacargas esté completamente detenido y el ícono del freno de mano aparezca en la pantalla.

NOTA

La firmeza de la suspensión del asiento debe ajustarse correctamente al peso del operador para garantizar el funcionamiento adecuado del OPS.

Placa de datos

Placa de datos

La placa de datos contiene información importante sobre las especificaciones, el peso y la capacidad de elevación de su montacargas específico. Si falta o está dañado, no vuelva a usar el montacargas y comuníquese con su distribuidor autorizado de CLARK para obtener un reemplazo.

CLARK From the factory this truck meets ANSI/ITSDF B56.1 and complies with Canadian standard ICES-002

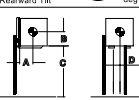
Model	Type	Serial No.		
Attachments				
Rearward Tilt	deg			
 <p>◆ Capacities are with attachment or forks with upright in vertical position. ◆ Capacities are for centered or shifted loads, as indicated by dimension D.</p>				
D/Tire Width		in	mm	
D/Tire Type				
Truck Weight ±5%	Lb or	kg		
Electric truck is without Battery.				
Max. Amp Hrs.				
	Max Battery	Lb or	kg	
	Min Battery	Lb or	kg	
	Volts			
	Battery Type			

For other capacities consult Clark Material Handling Co., Lexington, KY

(1) Modelo y tipo: Identifica el modelo y tipo de montacargas. Algunos tipos de montacargas no están permitidos en áreas que contienen riesgos de incendio; esté atento a las áreas marcadas.

(2) Número de serie: Un número de identificación único asignado a su montacargas. También está estampado en el armazón de su montacargas. Utilice este número cuando solicite información de servicio o piezas de repuesto para garantizar la precisión.

(3) Accesorios: Enumera los accesorios actuales instalados en el montacargas. El operador debe asegurarse de que esto coincida con lo que realmente está instalado en el montacargas.

(4) Capacidad: Muestra la capacidad máxima de elevación del montacargas con respecto al centro de carga y la altura de la horquilla.

(5) Peso: El peso descargado del montacargas. No incluye el peso de la batería. Utilice siempre el peso total (cargado) del montacargas cuando opere en elevadores, plataformas de carga o pisos con una capacidad limitada.



ADVERTENCIA

Por ley, todas las modificaciones que afecten la capacidad o la seguridad deben ser aprobadas por el fabricante antes de que se puedan realizar cambios en el montacargas.

Se requiere una nueva placa de datos siempre que se realicen modificaciones en el montacargas que puedan afectar la capacidad, como agregar un accesorio. Comuníquese con su distribuidor autorizado de CLARK para obtener una placa nueva con la capacidad modificada.



ADVERTENCIA

La capacidad de carga máxima del montacargas NO aumenta si el centro de carga es menor que lo que se muestra en su placa de datos. ¡NO exceda la capacidad de carga máxima!

Calcomanías

Calcomanías

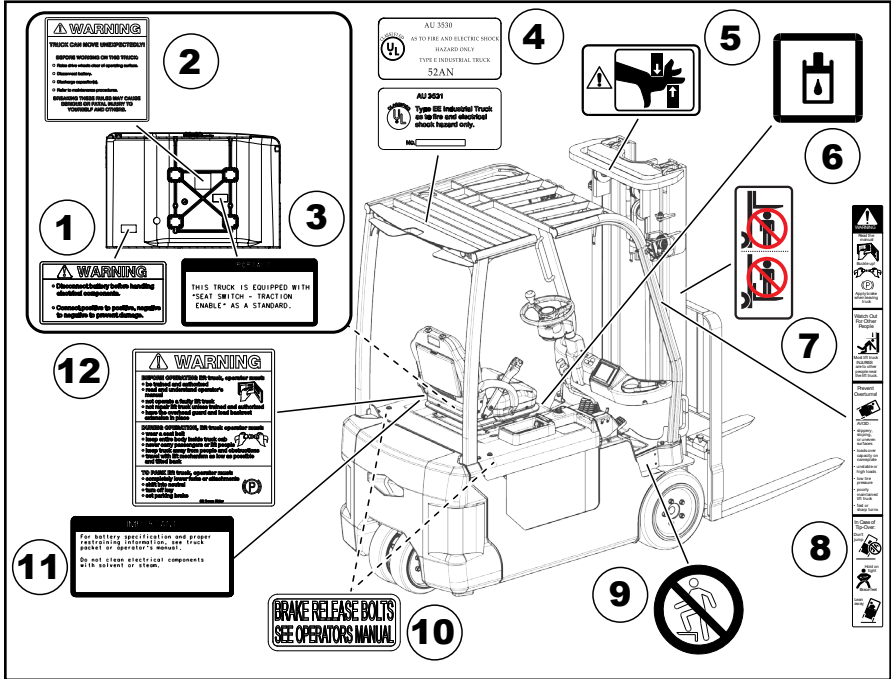

- | | | | |
|----|-------------------------|-----|--------------------------------|
| 1. | Polaridad de la batería | 7. | Seguridad de las horquillas |
| 2. | Advertencia de servicio | 8. | Seguridad contra vuelcos |
| 3. | Interruptor del asiento | 9. | Sin peldaño |
| 4. | Clasificación de UL® | 10. | Pernos de liberación del freno |
| 5. | Seguridad del mástil | 11. | Especificación de la batería |
| 6. | Líquido hidráulico | 12. | Advertencia para el operador |

⚠️ ADVERTENCIA

Las calcomanías de seguridad o de advertencia que no se puedan leer o que falten deben reemplazarse de inmediato.

Calcomanías de seguridad		
Nombre	Descripción	Vista
Advertencia para el operador	La calcomanía de advertencia para el operador describe cómo usar y estacionar el montacargas de manera segura.	
Seguridad contra vuelcos	La calcomanía de seguridad contra vuelcos muestra cómo reducir la posibilidad de lesiones durante un vuelco y cómo evitarlos.	
Advertencia de servicio	La calcomanía de advertencia de servicio describe cómo preparar de manera segura el montacargas para servicio o mantenimiento.	

Calcomanías

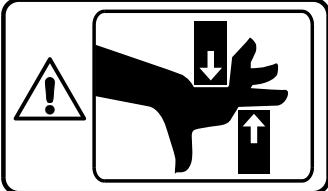
Calcomanías de seguridad		
Nombre	Descripción	Vista
Seguridad de las horquillas	Las calcomanías de seguridad de las horquillas muestran el riesgo de lesiones graves o la muerte cuando las horquillas están en una posición elevada.	
Seguridad del mástil	La calcomanía de seguridad del mástil advierte del riesgo de lesiones graves al colocar partes del cuerpo entre los componentes móviles del mástil.	

Sección 4. Manejo de la pantalla

Índice





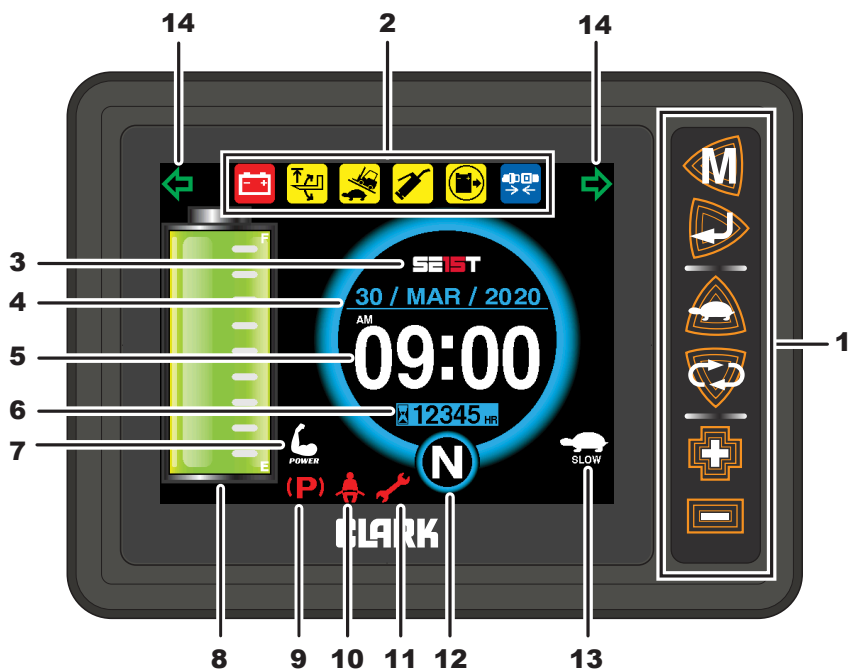

Descripción general de la pantalla	48
Íconos e indicadores.....	50
Menús	56
Características estándar.....	68
Características opcionales	74
Alarmas del operador.....	79

Descripción general de la pantalla



Pantalla del tablero



- | | | | |
|----|-----------------------|-----|---------------------------------|
| 1. | Botones de menú | 8. | Nivel de la batería |
| 2. | Íconos de advertencia | 9. | Freno de mano |
| 3. | Modelo | 10. | Ícono de asiento |
| 4. | Fecha | 11. | Ícono de falla |
| 5. | Hora | 12. | Posición de dirección/dirección |
| 6. | Horómetro/odómetro | 13. | Modo de velocidad baja |
| 7. | Modo de rendimiento | 14. | Direccionales/emergencia |



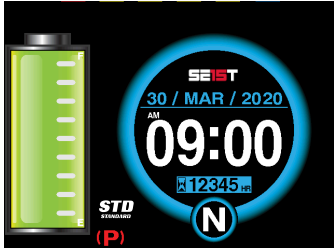
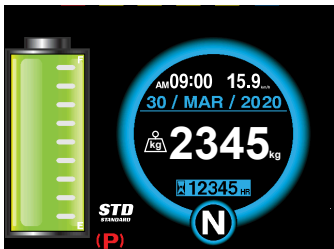

Botones de menú		
Nombre	Botón	Descripción
<p>Botón MENU (Menú)</p> <p>O</p> <p>Botón BACK (atrás)</p>		<p>Presione el botón MENU (menú) para ingresar al menú del operador.</p> <p>Cuando esté en un menú, presione el botón BACK (atrás) para regresar a la pantalla anterior.</p>
<p>Botón ENTER (aceptar)</p> <p>O</p> <p>Botón NEXT (siguiente)</p>		<p>Presione el botón ENTER (aceptar) para ingresar al menú de servicio. Se requiere una contraseña.</p> <p>Cuando esté en un menú, presione el botón NEXT (siguiente) para ingresar a un menú o guardar un valor seleccionado.</p>
<p>Botón LOW SPEED (velocidad baja)</p> <p>O</p> <p>Botón UP (arriba)</p>		<p>Presione el botón LOW SPEED (velocidad baja) para habilitar o inhabilitar el modo de velocidad baja.</p> <p>Cuando esté en un menú, presione el botón UP (arriba) para moverse al menú superior.</p>
<p>Botón MODE (modo)</p> <p>O</p> <p>Botón DOWN (abajo)</p>		<p>Presione el botón MODE (modo) para cambiar el modo de rendimiento (si está habilitado).</p> <p>Cuando esté en un menú, presione el botón DOWN (abajo) para moverse al menú inferior.</p>
<p>Botón PLUS (más)</p>		<p>Cuando esté en un menú, presione el botón PLUS (más) para aumentar un valor.</p>
<p>Botón MINUS (menos)</p>		<p>Cuando esté en un menú, presione el botón MINUS (menos) para disminuir un valor.</p> <p>Presione el botón MINUS (menos) para ocultar o mostrar un mensaje de alarma del controlador existente.</p> <p>Para ingresar al menú de ventas, mantenga presionado el botón MINUS (menos) cuando esté en la pantalla de inicio. Se requiere una contraseña.</p>

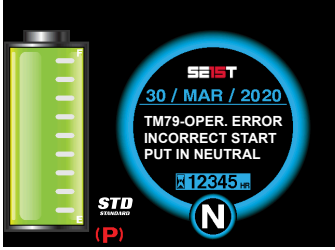
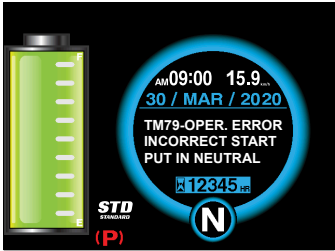
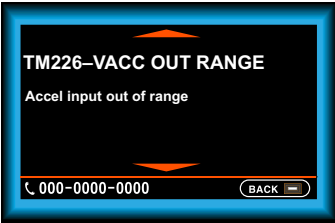

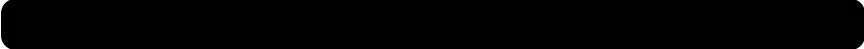

Íconos e indicadores

Pantalla principal: funciones y alarmas		
Operación	Función o alarma	Descripción
Detenido		Cuando la velocidad de desplazamiento es inferior a 0,5 km/h (0,3 mph), se muestra el tiempo.
Detenido (Peso de la carga)		Cuando está detenido, o cuando no está usando una función hidráulica, se muestra el peso de la carga.
Desplazamiento		Cuando la velocidad de desplazamiento es superior a 0,5 km/h (0,3 mph), se muestra la velocidad.
Desplazamiento (Peso de la carga)		Cuando la velocidad de desplazamiento es superior a 0,5 km/h (0,3 mph) o cuando se usa el sistema hidráulico, se muestra la velocidad.



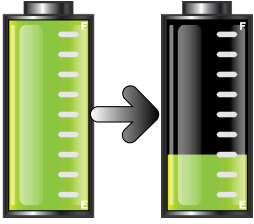

Pantalla principal: funciones y alarmas		
Operación	Función o alarma	Descripción
Detenido O Desplazamiento		Cuando suena la alarma del operador, el código de la alarma y la descripción se muestran en la pantalla.
Detenido O Desplazamiento (Peso de la carga)		
Controlador Alarma		Quando suena una alarma de servicio, el código de alarma y la descripción se muestran en una nueva ventana. Presione el botón MINUS (menos) para ocultar el mensaje de alarma.



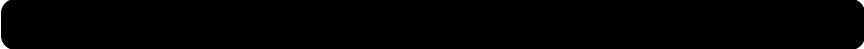

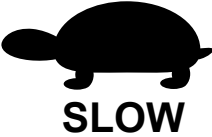

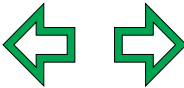
Pantalla principal: indicadores		
Nombre	Indicador	Descripción
Fecha y hora	<u>30 / MAR / 2020</u> AM 09:00	El ícono de fecha y hora muestra la fecha y la hora actuales.
Velocímetro O Peso de la carga (Si el montacargas está equipado con ellos)	15.9 km/h	El ícono del velocímetro muestra la velocidad de desplazamiento del montacargas.
	 2345 kg	El ícono de peso de la carga muestra el peso de la carga actual.
Horómetro U Odómetro	 12345 HR	El ícono del horómetro muestra el total de horas de funcionamiento del montacargas.
	12345 km	El ícono del odómetro muestra la distancia total que ha recorrido el montacargas.
Dirección Y Posición de dirección	  	El ícono de dirección muestra la dirección actual de traslado. Las tres direcciones de traslado son adelante, atrás y neutral. El ícono de dirección (flecha blanca) corresponde a la posición actual de los neumáticos de dirección trasera.

Íconos		
Nombre	Ícono	Descripción
Batería normal		<p>El indicador de la batería muestra el nivel de carga restante de la batería. Cada incremento en el ícono equivale aproximadamente al 10 % de la carga total de la batería.</p> <p>El ícono es verde, lo que indica una carga de batería adecuada, cuando el nivel de carga de la batería es superior al 20 %.</p>
Batería baja		<p>El ícono cambiará a amarillo y aparecerá un mensaje de advertencia en la pantalla cuando el nivel de carga de la batería alcance el 20 % o menos.</p>
Cargar pronto		<p>El ícono cambiará a rojo y aparecerá un mensaje de advertencia en la pantalla cuando el nivel de carga de la batería alcance el 15 % o menos.</p>
Cargar ahora		<p>Se mostrará el ícono, sonará una alarma y aparecerá un mensaje de advertencia y un ícono de batería en la pantalla cuando el nivel de carga de la batería alcance el 10 % o menos.</p> <p>Cuando el nivel de carga de la batería alcance el 10 % o menos, la función de interrupción de elevación reducirá automáticamente la velocidad máxima de desplazamiento y desactivará la función de elevación hidráulica.</p>
Freno de mano		<p>El ícono del freno de mano se muestra cuando el sistema de freno de mano automático está activado.</p>

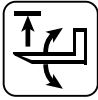

Íconos		
Nombre	Ícono	Descripción
Falla		El ícono de falla se muestra cuando suena una alarma (error).
Modo de velocidad baja		El ícono de modo de velocidad se muestra cuando el montacargas está en modo de velocidad baja (tortuga) y funciona a una velocidad de desplazamiento reducida. Presione el botón LOW SPEED (velocidad baja) para activar o desactivar esta función.
Interruptor del asiento		El ícono del interruptor del asiento se muestra cuando el montacargas está encendido y el operador no está sentado correctamente en el asiento.
Modo de rendimiento (Si está habilitado)		El ícono del modo de rendimiento muestra el modo de funcionamiento actual del montacargas. Los tres niveles de rendimiento son económico, estándar y eléctrico. Presione el botón MODE (modo) para cambiar el modo de rendimiento actual.
Direccionales (Si el montacargas está equipado con ellos)		Los indicadores de direccionales se muestran cuando se utilizan los direccionales o los interruptores de la luz de emergencia.
Advertencia de la batería		El ícono de advertencia de la batería se muestra cuando el nivel de carga de la batería alcanza el 10 % o menos. También aparecerá un mensaje que indica que la batería debe cargarse inmediatamente.

Íconos		
Nombre	Ícono	Descripción
Advertencia de mantenimiento		El ícono de advertencia de mantenimiento se muestra cuando se alcanza el intervalo de servicio preestablecido.
Advertencia de nivelación de la horquilla (Si el montacargas está equipado con él)	  	<p>El indicador de advertencia de nivelación de la horquilla cambia de color cuando ocurre lo siguiente:</p> <p>Blanco: las horquillas están inclinadas hacia atrás.</p> <p>Verde: las horquillas están niveladas.</p> <p>Amarillo: las horquillas están inclinadas hacia adelante.</p>
Advertencia del cinturón de seguridad (Si el montacargas está equipado con él)		El ícono de advertencia del cinturón de seguridad se muestra si el cinturón de seguridad no está correctamente abrochado o si la secuencia de operación de Smart Interlock no se realiza correctamente.

Menús

Descripción del menú

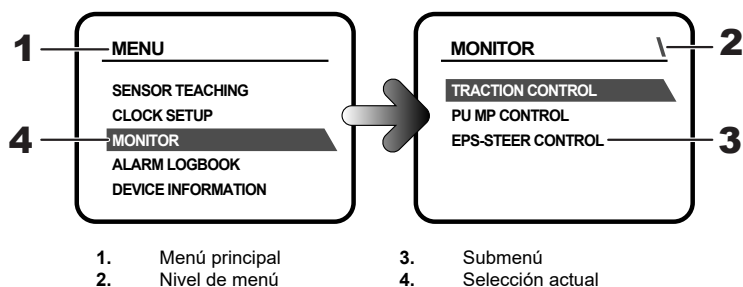



Menú del operador

El menú del operador está diseñado para que lo utilice el operador del montacargas. Permite al operador ajustar y ver las funciones destinadas a ayudar al operador a usar eficazmente el montacargas. **No se requiere** contraseña para ingresar a este menú.

Ingresar al menú del operador

- Presione el botón MENU (menú).

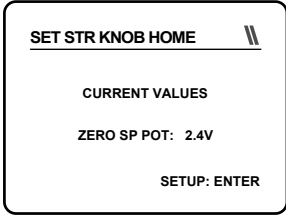
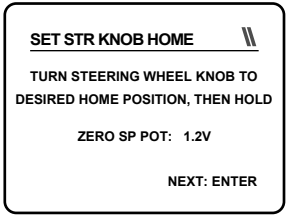
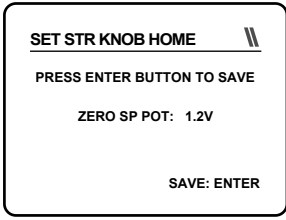
Menú del operador			
Nombre	Vista	Descripción	Operación
Botón MENU (Menú)		El menú del operador tiene cinco submenús.	<ul style="list-style-type: none"> ▶ Use los botones UP (arriba) y DOWN (abajo) para seleccionar un submenú. ▶ Presione el botón ENTER (aceptar) para ingresar al submenú deseado.
Enseñanza de sensores		El menú de enseñanza de sensores permite al operador lo siguiente: A) Establecer la posición de la perilla de dirección. B) Restablecer el valor inicial de la carga si está equipado con el sistema de peso de carga.	<ul style="list-style-type: none"> ▶ Use los botones UP (arriba) y DOWN (abajo) para seleccionar un submenú. ▶ Presione el botón ENTER (aceptar) para ingresar al submenú deseado.

Menú del operador			
Nombre	Vista	Descripción	Operación
Inicio de la perilla de dirección configurada		<p>El menú de inicio de la perilla de dirección configurada permite al operador ajustar la posición de inicio del volante cuando las ruedas de dirección están en posición recta (0°).</p>	<ul style="list-style-type: none"> ▶ Presione el botón ENTER (aceptar) para comenzar el procedimiento de ajuste. ▶ Gire la perilla del volante a la posición inicial deseada y manténgala presionada. ▶ Presione el botón ENTER (aceptar) para continuar. ▶ Presione el botón ENTER (aceptar) para guardar la nueva posición inicial de la perilla de dirección.
			
			
Peso establecido en cero (Si el montacargas está equipado con él)		<p>El menú de peso establecido en cero permite al operador restablecer (tarar) el valor inicial de la carga para compensar cualquier diferencia de peso al cambiar las horquillas o los accesorios.</p> <p>El valor inicial de la carga es el peso medido cuando no hay carga en las horquillas.</p>	<ul style="list-style-type: none"> ▶ Retire la carga de las horquillas. ▶ Baje completamente las horquillas al suelo y coloque el mástil en posición vertical. ▶ Levante las horquillas del suelo y luego bájealas ligeramente. ▶ Presione el botón ENTER (aceptar) para guardar el nuevo valor inicial de la carga.

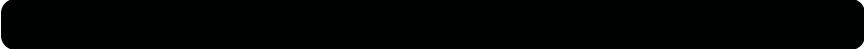

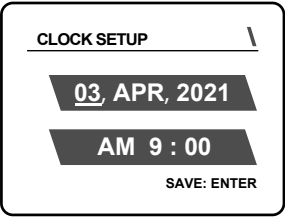
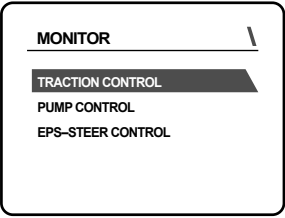
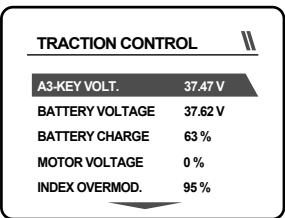
Menú del operador			
Nombre	Vista	Descripción	Operación
Configuración del reloj		El menú de configuración del reloj permite al operador ajustar la fecha y la hora.	<ul style="list-style-type: none"> ▶ Use los botones UP (arriba) y DOWN (abajo) para seleccionar un valor. ▶ Utilice los botones PLUS (más) y MINUS (menos) para ajustar el valor. ▶ Presione el botón ENTER (aceptar) para guardar.
Monitor		El menú del monitor permite al operador ver las lecturas del controlador del montacargas en tiempo real.	<ul style="list-style-type: none"> ▶ Use los botones UP (arriba) y DOWN (abajo) para seleccionar un submenú. ▶ Presione el botón ENTER (aceptar) para ingresar al submenú deseado.
			<ul style="list-style-type: none"> ▶ Use los botones UP (arriba) y DOWN (abajo) para ver una lectura del controlador.

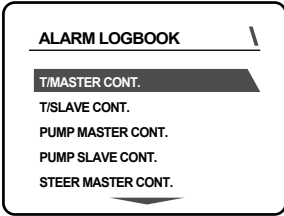
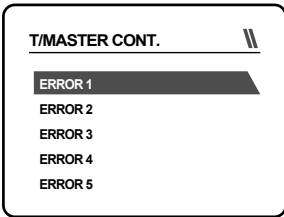
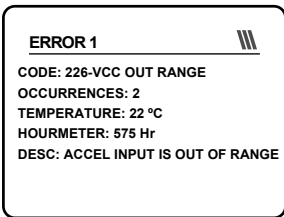
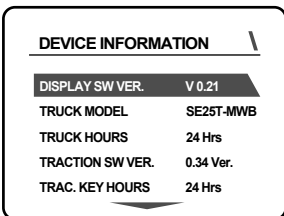
Menú del operador			
Nombre	Vista	Descripción	Operación
Registro de alarmas		El menú del registro de alarmas permite al operador ver las alarmas más recientes del controlador.	<ul style="list-style-type: none"> ▶ Use los botones UP (arriba) y DOWN (abajo) para seleccionar un submenú. ▶ Presione el botón ENTER (aceptar) para ingresar a un submenú.
			<ul style="list-style-type: none"> ▶ Use los botones UP (arriba) y DOWN (abajo) para seleccionar una alarma (error). ▶ Presione el botón ENTER (aceptar) para ver un error específico.
			<ul style="list-style-type: none"> ▶ Se muestran el código, las ocurrencias, la temperatura, el horómetro y la descripción.
Información del dispositivo		El menú de información del dispositivo permite al operador ver el modelo del montacargas, las versiones de software y las horas de funcionamiento.	<ul style="list-style-type: none"> ▶ Use los botones UP (arriba) y DOWN (abajo) para ver la información deseada del montacargas.

Menú de ventas

El menú de ventas está destinado a que lo utilice el distribuidor. Le permite al distribuidor ver todas las configuraciones y funciones actuales que se encuentran en el menú de servicio, pero solo concede un ajuste limitado. En este menú, se pueden ajustar los modos de rendimiento, la configuración de la pantalla y la configuración de la velocidad. **Se requiere** contraseña para ingresar a este menú.

Ingresar al menú de ventas

- Mantenga presionado el botón MINUS (menos) hasta que aparezca una pantalla.
- Use los botones PLUS (más) o MINUS (menos) y UP (arriba) o DOWN (abajo) para ingresar la contraseña de ventas.
- Presione el botón ENTER (aceptar).

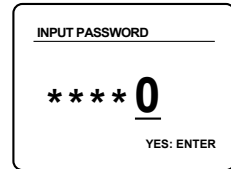

NOTA

Para obtener información adicional sobre el uso y funcionamiento específicos de este menú, consulte el Manual de servicio.

Menú de ventas		
Nombre	Vista	Descripción
Configuración de ventas		El menú de ventas tiene doce submenús.
Configuración del reloj		El menú de configuración del reloj permite al distribuidor ajustar la fecha y la hora.

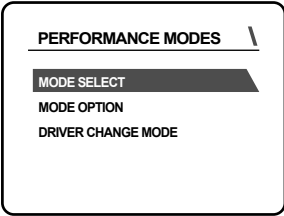
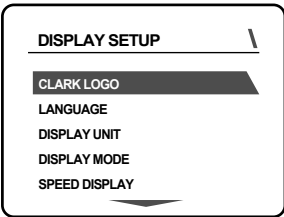
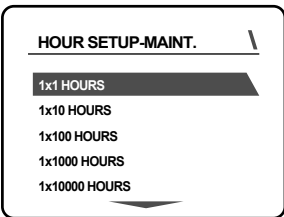
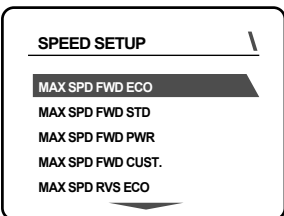
Menú de ventas		
Nombre	Vista	Descripción
Modos de rendimiento		El menú de modos de rendimiento permite al distribuidor ajustar, habilitar o inhabilitar la función del modo de rendimiento.
Configuración de la pantalla		El menú de configuración de la pantalla permite al distribuidor ajustar, habilitar o inhabilitar las funciones de pantalla de los montacargas.
Configuración - Mantenimiento por horas		El menú de configuración - mantenimiento por horas permite al distribuidor ver la configuración del montacargas relacionada con el mantenimiento.
Configuración de la velocidad		El menú de configuración de velocidad permite al distribuidor ajustar, habilitar o inhabilitar las velocidades máximas de los montacargas.

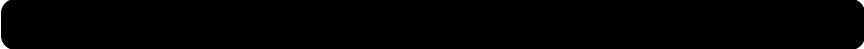

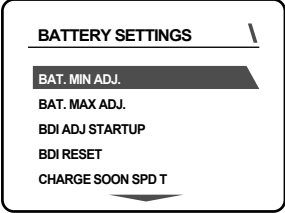
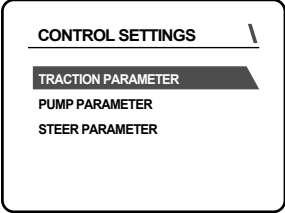
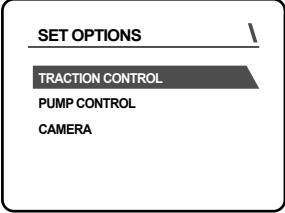
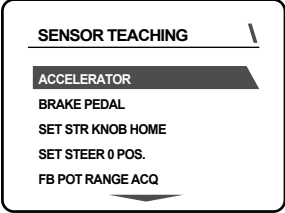
Menú de ventas		
Nombre	Vista	Descripción
Configuración de la batería		El menú de configuración de la batería permite al distribuidor ver la configuración del montacargas relacionada con la batería.
Configuración de control		El menú de configuración de control permite al distribuidor ver la configuración del montacargas relacionada con los controladores.
Opciones de la configuración		El menú de opciones de la configuración permite al distribuidor ver las opciones actualmente habilitadas e inhabilitadas del montacargas. Este menú permite al distribuidor ajustar, habilitar e inhabilitar cámaras opcionales.
Enseñanza de sensores		El menú de enseñanza de sensores permite al distribuidor ver la configuración del montacargas relacionada con la calibración del sensor.

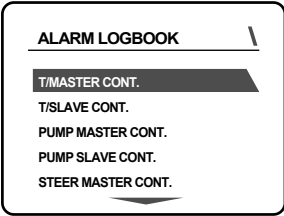
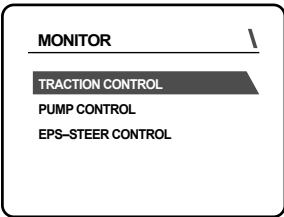
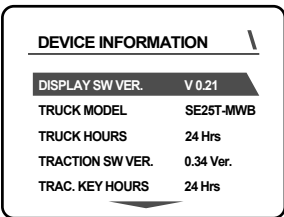
Menú de ventas		
Nombre	Vista	Descripción
Registro de alarmas		El menú del registro de alarmas permite al distribuidor ver las alarmas más recientes del controlador.
Monitor		El menú del monitor permite al distribuidor ver las lecturas del controlador en tiempo real.
Información del dispositivo		El menú de información del dispositivo permite al distribuidor ver el modelo del montacargas, las versiones de software y las horas de funcionamiento.

Menú de servicio

El menú de servicio está destinado a que lo utilice únicamente el técnico. Le permite al técnico ver y ajustar todas las configuraciones, eliminar errores y habilitar o inhabilitar las opciones del montacargas. **Se requiere** contraseña para ingresar a este menú.

Ingresar al menú de servicio

- Mantenga presionado el botón MENU hasta que aparezca una pantalla.
- Use los botones PLUS (más) o MINUS (menos) y los botones UP (arriba) o DOWN (abajo) para ingresar la contraseña del servicio.
- Presione el botón ENTER (aceptar).

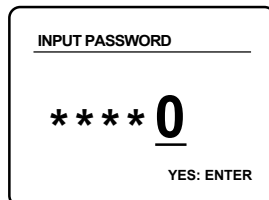

NOTA

Para obtener información adicional sobre el uso y funcionamiento específicos de este menú, consulte el Manual de servicio.

Menú de servicio		
Nombre	Vista	Descripción
Configuración del servicio		El menú de servicio tiene trece submenús.
Configuración del reloj		El menú de configuración del reloj permite al técnico ajustar la fecha y la hora.
Modos de rendimiento		El menú de modos de rendimiento permite al técnico ajustar las funciones del modo de rendimiento.

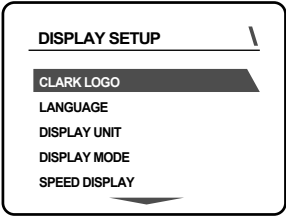
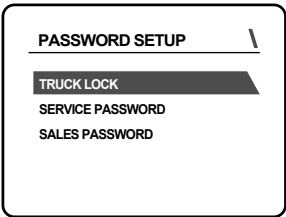
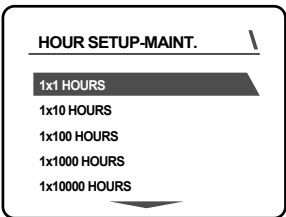
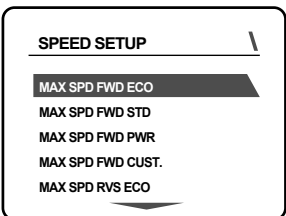
Menú de servicio		
Nombre	Vista	Descripción
Configuración de la pantalla		El menú de configuración de la pantalla permite al técnico ajustar las funciones de la pantalla.
Configuración de la contraseña		El menú de configuración de la contraseña permite al técnico ajustar las contraseñas y habilitar o inhabilitar la función de bloqueo del montacargas.
Configuración - Mantenimiento por horas		El menú de configuración - mantenimiento por horas permite al técnico ajustar la configuración de la función de mantenimiento.
Configuración de la velocidad		El menú de configuración de la velocidad permite al técnico ajustar las velocidades máximas de desplazamiento.

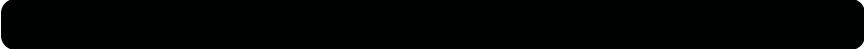

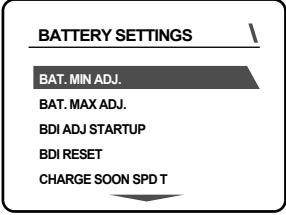
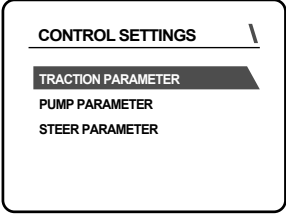
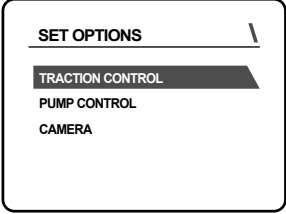
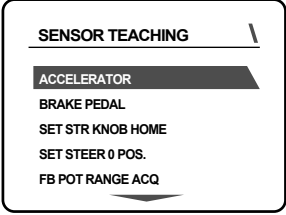
Menú de servicio		
Nombre	Vista	Descripción
Configuración de la batería		El menú de configuración de la batería permite al técnico ajustar la configuración relacionada con la batería.
Configuración de control		El menú de configuración de control permite al técnico ajustar la configuración del montacargas relacionada con los controladores.
Opciones de la configuración		El menú de opciones de la configuración permite al técnico habilitar e inhabilitar las opciones del montacargas.
Enseñanza de sensores		El menú de enseñanza de sensores permite al técnico ajustar la configuración relacionada con la calibración del sensor.

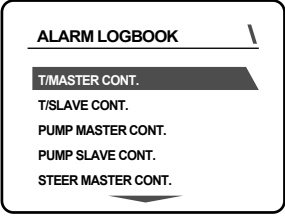
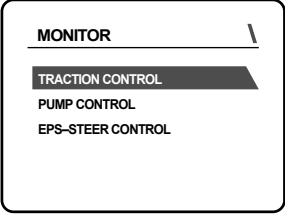
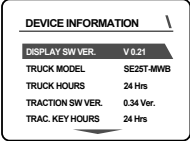
Menú de servicio		
Nombre	Vista	Descripción
Registro de alarmas		El menú del registro de alarmas permite al técnico ver y borrar las alarmas más recientes del controlador.
Monitor		El menú del monitor permite al técnico ver las lecturas del controlador en tiempo real.
Información del dispositivo		El menú de información del dispositivo permite al técnico ver el modelo del montacargas, las versiones de software y las horas de funcionamiento.

Características estándar

CARACTERÍSTICAS ESTÁNDAR		
Nombre	Descripción	Operación
Reloj	La fecha y la hora se muestran en la pantalla cuando el montacargas está encendido y se desplaza a menos de 0,5 km/h (0,3 mph) o cuando está detenido. El día, mes, año y hora se pueden ajustar usando cualquier menú. El formato del reloj se puede configurar en formato de 12 o 24 horas.	Ajustar la configuración de fecha y hora CONFIGURACIÓN → CONFIGURACIÓN DEL RELOJ
Información del distribuidor	La función de información del distribuidor permite que se muestre la información de contacto del distribuidor cuando suena una alarma.	Habilitar/inhabilitar la información del distribuidor CONFIGURACIÓN → CONFIGURACIÓN DE PANTALLA → FUNCIÓN DE INFORMACIÓN DEL DISTRIBUIDOR
	La función de contacto del distribuidor permite introducir y guardar el número de teléfono del distribuidor.	Cambiar el número de teléfono del distribuidor CONFIGURACIÓN → CONFIGURACIÓN DE PANTALLA → CONTACTO DEL DISTRIBUIDOR
Modo de visualización	El modo de visualización permite mostrar en la pantalla las horas totales de funcionamiento del montacargas (horómetro) o el kilometraje.	Habilitar/inhabilitar el horómetro o el kilometraje CONFIGURACIÓN → CONFIGURACIÓN DE PANTALLA → MODO DE PANTALLA
Unidades	La unidad de medida se puede mostrar en el formato SI (Sistema Internacional de Unidades) o en el formato estándar de EE. UU.	Ajustar unidad de medida CONFIGURACIÓN → CONFIGURACIÓN DE PANTALLA → UNIDAD DE PANTALLA
Idioma	La pantalla se puede ver en diferentes idiomas.	Ajustar idioma CONFIGURACIÓN → CONFIGURACIÓN DE PANTALLA → IDIOMA
Logotipo	El logotipo de CLARK, que se muestra al inicio, se puede habilitar o inhabilitar.	Habilitar/inhabilitar el logotipo de CLARK CONFIGURACIÓN → CONFIGURACIÓN DE PANTALLA → LOGOTIPO DE CLARK

CARACTERÍSTICAS ESTÁNDAR		
Nombre	Descripción	Operación
Visibilidad del menú del operador	El submenú del monitor en el menú del operador se puede ocultar para evitar que el operador acceda a él.	Habilitar/inhabilitar el submenú del monitor CONFIGURACIÓN → CONFIGURACIÓN DE PANTALLA → MONITOR DEL CONDUCTOR
	El submenú de configuración del reloj en el menú del operador se puede ocultar para evitar que el operador acceda a él.	Habilitar/inhabilitar el submenú de configuración del reloj CONFIGURACIÓN → CONFIGURACIÓN DE PANTALLA → CONFIGURACIÓN DEL RELOJ DEL CONDUCTOR
	El submenú del registro de alarmas en el menú del operador se puede ocultar para evitar que el operador acceda a él.	Habilitar/inhabilitar el submenú del registro de alarmas CONFIGURACIÓN → CONFIGURACIÓN DE PANTALLA → REGISTRO DEL CONDUCTOR
	El submenú de información del dispositivo en el menú del operador se puede ocultar para evitar que el operador acceda a él.	Habilitar/inhabilitar el submenú de información del dispositivo CONFIGURACIÓN → CONFIGURACIÓN DE PANTALLA → INFORMACIÓN DEL DISPOSITIVO DEL CONDUCTOR
	El submenú de inicio de la perilla de dirección configurada en el menú del operador se puede ocultar para evitar que el operador acceda a él.	Habilitar/inhabilitar el submenú de inicio de la perilla de dirección configurada CONFIGURACIÓN → CONFIGURACIÓN DE PANTALLA → CONDUCTOR ESTABLECER INICIO DE DIRECCIÓN
	Si está equipado con la opción de peso de carga, el submenú de peso establecido en cero en el menú del operador se puede ocultar para evitar que el operador acceda a él.	Habilitar/inhabilitar el submenú de peso establecido en cero CONFIGURACIÓN → CONFIGURACIÓN DE PANTALLA → PESO DEL CONDUCTOR

CARACTERÍSTICAS ESTÁNDAR

Nombre	Descripción	Operación
Modos de rendimiento	El montacargas tiene tres modos de funcionamiento del rendimiento. El modo de rendimiento se guarda cuando se apaga el motor del montacargas y se reanuda cuando se enciende.	Ajustar el modo de rendimiento CONFIGURACIÓN → MODOS DE RENDIMIENTO → SELECCIÓN DE MODO
	Si la función del modo de rendimiento está habilitada, el modo de rendimiento funcionará normalmente. Si está inhabilitada, el ícono se ocultará, el botón de cambio de modo se inhabilitará y el montacargas se pondrá en modo personalizado.	Habilitar/inhabilitar el modo personalizado CONFIGURACIÓN → MODOS DE RENDIMIENTO → OPCIÓN DE MODO
	El modo de rendimiento se puede bloquear para evitar que el operador lo cambie.	Habilitar/inhabilitar el modo de cambio de conductor CONFIGURACIÓN → MODOS DE RENDIMIENTO → MODO DE CAMBIO DE CONDUCTOR
Pantalla de velocidad	La velocidad de desplazamiento que se muestra en la pantalla se puede habilitar o inhabilitar.	Habilitar/inhabilitar la pantalla de velocidad CONFIGURACIÓN → CONFIGURACIÓN DE PANTALLA → PANTALLA DE VELOCIDAD
Bloqueo del montacargas	La función de bloqueo del montacargas le permite al técnico inhabilitar el montacargas. Cuando está habilitada, el desplazamiento y la operación hidráulica están inhabilitados y aparece un mensaje. Para reanudar el funcionamiento, ingrese al menú de servicio y habilite el bloqueo del montacargas.	Habilitar/inhabilitar el bloqueo del montacargas CONFIGURACIÓN → CONFIGURACIÓN DE LA CONTRASEÑA → BLOQUEO DEL MONTACARGAS

CARACTERÍSTICAS ESTÁNDAR		
Nombre	Descripción	Operación
Configuración de la contraseña	La contraseña de servicio es programable y debe tener cinco dígitos. Si ha perdido u olvidado la contraseña de servicio de su montacargas, comuníquese con su distribuidor de CLARK.	Ajustar contraseña de servicio CONFIGURACIÓN → CONFIGURACIÓN DE LA CONTRASEÑA → CONTRASEÑA DE SERVICIO
	La contraseña de ventas es programable y debe tener cinco dígitos.	Ajustar contraseña de ventas CONFIGURACIÓN → CONFIGURACIÓN DE LA CONTRASEÑA → CONTRASEÑA DE VENTAS
Configuración de la velocidad	La velocidad máxima de desplazamiento hacia adelante para el modo económico es ajustable.	Ajustar la velocidad máxima de desplazamiento hacia adelante (Modo económico) CONFIGURACIÓN → CONFIGURACIÓN DE LA VELOCIDAD → VELOCIDAD MÁXIMA HACIA ADELANTE PARA EL MODO ECONÓMICO
	La velocidad máxima de desplazamiento hacia adelante para el modo estándar es ajustable.	Ajustar la velocidad máxima de desplazamiento hacia adelante (Modo estándar) CONFIGURACIÓN → CONFIGURACIÓN DE LA VELOCIDAD → VELOCIDAD MÁXIMA HACIA ADELANTE PARA EL MODO ESTÁNDAR
	La velocidad máxima de desplazamiento hacia adelante para el modo de energía es ajustable.	Ajustar la velocidad máxima de desplazamiento hacia adelante (Modo de energía) CONFIGURACIÓN → CONFIGURACIÓN DE LA VELOCIDAD → VELOCIDAD MÁXIMA HACIA ADELANTE PARA EL MODO DE ENERGÍA
	La velocidad máxima de desplazamiento hacia adelante para el modo personalizado es ajustable.	Ajustar la velocidad máxima de desplazamiento hacia adelante (Modo personalizado) CONFIGURACIÓN → CONFIGURACIÓN DE LA VELOCIDAD → VELOCIDAD MÁXIMA HACIA ADELANTE PARA EL MODO PERSONALIZADO
	La velocidad máxima de reversa para el modo económico es ajustable.	Ajustar la velocidad máxima de reversa (Modo económico) CONFIGURACIÓN → CONFIGURACIÓN DE LA VELOCIDAD → VELOCIDAD MÁXIMA DE REVERSA PARA EL MODO ECONÓMICO
	La velocidad máxima de reversa para el modo estándar es ajustable.	Ajustar la velocidad máxima de reversa (Modo estándar) CONFIGURACIÓN → CONFIGURACIÓN DE LA VELOCIDAD → VELOCIDAD MÁXIMA DE REVERSA PARA EL MODO ESTÁNDAR

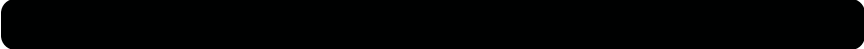

CARACTERÍSTICAS ESTÁNDAR		
Nombre	Descripción	Operación
Configuración de velocidad (continuación)	La velocidad máxima de desplazamiento de reversa para el modo de energía es ajustable.	Ajustar la velocidad máxima de reversa (Modo de energía) CONFIGURACIÓN → CONFIGURACIÓN DE VELOCIDAD → VELOCIDAD MÁXIMA DE REVERSA PARA EL MODO DE ENERGÍA
	La velocidad máxima de desplazamiento de reversa para el modo personalizado es ajustable.	Ajustar la velocidad máxima de reversa (Modo personalizado) CONFIGURACIÓN → CONFIGURACIÓN DE LA VELOCIDAD → VELOCIDAD MÁXIMA DE REVERSA PARA EL MODO PERSONALIZADO
	La reducción de velocidad baja es ajustable.	Ajustar la velocidad baja (Modo tortuga) CONFIGURACIÓN → CONFIGURACIÓN DE VELOCIDAD → TRAC DE VELOCIDAD TORTUGA.
	Si está equipado con la opción de interruptor de mástil alto, la velocidad máxima de desplazamiento cuando el mástil está por encima de la elevación libre (segunda etapa) es ajustable.	Ajustar la velocidad máxima con el mástil elevado (2ª etapa) CONFIGURACIÓN → CONFIGURACIÓN DE LA VELOCIDAD → VELOCIDAD MÁXIMA CON EL MÁSTIL ELEVADO
	Si está equipado con la opción de interruptor de límite de velocidad, la velocidad máxima de desplazamiento es ajustable.	Ajustar el interruptor de límite de velocidad CONFIGURACIÓN → CONFIGURACIÓN DE LA VELOCIDAD → REDUCCIÓN DE VELOCIDAD ESQ.

CARACTERÍSTICAS ESTÁNDAR		
Nombre	Descripción	Operación
Mantenimiento	El montacargas tiene tres opciones de funciones de mantenimiento que determinan qué mensajes de advertencia se muestran y si el desplazamiento y la función hidráulica se reducirán una vez que se haya alcanzado el intervalo de mantenimiento. Esta función también se puede desactivar.	<p>Habilitar/inhabilitar el tipo de mantenimiento</p> <p>CONFIGURACIÓN → CONFIGURACIÓN-MANTENIMIENTO POR HORAS → TIPO DE MANTENIMIENTO</p>
	Cantidad de horas antes de que aparezca el mensaje de advertencia al operador que indica el mantenimiento futuro.	<p>Ajustar la hora del mensaje de advertencia</p> <p>CONFIGURACIÓN → CONFIGURACIÓN-MANTENIMIENTO POR HORAS → TIEMPO DE AVISO PREVIO DE MANTENIMIENTO</p>
	La cantidad de horas de funcionamiento antes de que se requiera el mantenimiento. Esto se basa en el horómetro de los montacargas.	<p>Ajustar el intervalo de mantenimiento</p> <p>CONFIGURACIÓN → CONFIGURACIÓN-MANTENIMIENTO POR HORAS → TIEMPO DE MANTENIMIENTO</p>
	Restablezca el intervalo de mantenimiento y vuelva a poner el montacargas en funcionamiento normal.	<p>Restablecer el intervalo de mantenimiento</p> <p>CONFIGURACIÓN → CONFIGURACIÓN-MANTENIMIENTO POR HORAS → RESTABLECER EL MANTENIMIENTO</p>
	Ajuste la cantidad de disminución de la velocidad de desplazamiento cuando se alcance el intervalo de mantenimiento.	<p>Ajustar la reducción de la velocidad de desplazamiento</p> <p>CONFIGURACIÓN → CONFIGURACIÓN-MANTENIMIENTO POR HORAS → MANTENIMIENTO POR TRAC DE VELOCIDAD</p>
	Ajuste la cantidad de reducción de la velocidad hidráulica cuando se alcance el intervalo de mantenimiento.	<p>Ajustar la reducción de velocidad hidráulica</p> <p>CONFIGURACIÓN → CONFIGURACIÓN-MANTENIMIENTO POR HORAS → MANTENIMIENTO POR BOMBA DE VELOCIDAD</p>

Características opcionales

CARACTERÍSTICAS OPCIONALES		
Nombre	Descripción	Operación del menú
Cámara	El montacargas puede estar equipado con una cámara de horquilla o una cámara de visión trasera. La cámara de la horquilla se activa cuando se utiliza una función hidráulica. La cámara de visión trasera se activa cuando se usa el montacargas en reversa. Esta función también se puede desactivar.	<p>Habilitar/inhabilitar el tipo de cámara</p> <p>CONFIGURACIÓN → CÁMARA → TIPO DE CÁMARA</p>
	El tiempo que se muestra la vista de la cámara de la horquilla en la pantalla se puede ajustar de 0 a 10 segundos.	<p>Ajustar la duración de la cámara de la horquilla</p> <p>CONFIGURACIÓN → CÁMARA → TIPO DE CÁMARA</p>
Peso de la carga	Muestra el peso de la carga que se muestra en el menú del monitor.	<p>Ver el peso de la carga real</p> <p>CONFIGURACIÓN → PESO DE LA CARGA → CARGAR PESO</p>
	Aquí se ingresa el peso real de la carga de referencia utilizada para calibrar el sistema de peso de la carga.	<p>Ajustar el peso de referencia</p> <p>CONFIGURACIÓN → PESO DE LA CARGA → ESTABLECER PESO DE REFERENCIA</p>
	Permite ajustar el valor inicial de la carga para compensar el peso de las horquillas o del accesorio. El valor inicial de la carga es el peso medido cuando no hay carga en las horquillas.	<p>Ajustar peso descargado (1ª etapa)</p> <p>CONFIGURACIÓN → PESO DE LA CARGA → DESCARGADO-1.ª ETAPA</p>
	Esto permite la calibración del sistema de peso de la carga cuando se eleva una carga mientras está en elevación libre (1ª etapa del mástil).	<p>Ajustar peso cargado (1ª etapa)</p> <p>CONFIGURACIÓN → PESO DE LA CARGA → CARGADO-1.ª ETAPA</p>
	Esto permite la calibración del sistema de peso de la carga cuando una carga se eleva por encima de la elevación libre (2ª etapa del mástil).	<p>Ajustar peso cargado (2ª Etapa)</p> <p>CONFIGURACIÓN → PESO DE LA CARGA → CARGADO-2.ª ETAPA</p>

CARACTERÍSTICAS OPCIONALES		
Nombre	Descripción	Operación del menú
Nivelación de las horquillas	La función de nivelación de las horquillas se activa presionando un botón hidráulico auxiliar. Esta función también se puede desactivar. Se mostrará un icono en la pantalla del tablero si está habilitado.	Habilitar/inhabilitar el tipo de nivelación de horquilla CONFIGURACIÓN → CONFIGURAR OPCIONES → CONTROL DE BOMBA → NIVELACIÓN DE LAS HORQUILLAS
	Las siguientes posiciones límite de inclinación vertical (en grados) se ingresan usando la pantalla del tablero: inclinación total hacia adelante, inclinación total hacia atrás y posición vertical.	Ajustar el límite de inclinación vertical CONFIGURACIÓN → ENSEÑANZA DEL SENSOR → NIVELACIÓN DE LAS HORQUILLAS → ÁNGULO DE INCLINACIÓN TOTAL HACIA ADELANTE/ÁNGULO DE INCLINACIÓN TOTAL HACIA ATRÁS/ÁNGULO DE INCLINACIÓN VERTICAL
	Esta característica le permite al técnico enseñar los voltajes límite de inclinación total hacia adelante y hacia atrás para el sensor de nivelación de la horquilla.	Ajustar el sensor de nivelación de las horquillas CONFIGURACIÓN → ENSEÑANZA DEL SENSOR → NIVELACIÓN DE LAS HORQUILLAS → CONOCER SENSOR DE INCLINACIÓN
	El rango de ángulo desde la posición vertical, cuando se reduce la velocidad de inclinación, se puede ajustar de 0 a 9.	Ajustar la reducción de la velocidad de inclinación CONFIGURACIÓN → ENSEÑANZA DEL SENSOR → NIVELACIÓN DE LAS HORQUILLAS → ACERCAR AL MÁSTIL RANGO
	Esta característica permite que el controlador de la bomba alimente la válvula de bloqueo de inclinación cuando el mástil está en posición vertical.	Habilitar/inhabilitar el modo de válvula de bloqueo de inclinación CONFIGURACIÓN → CONFIGURAR OPCIONES → CONTROL DE LA BOMBA → VÁLVULA DE BLOQUEO DE INCLINACIÓN
	Esta característica evita que el sistema hidráulico alcance la presión de alivio y también desactiva el motor de la bomba cuando los cilindros de inclinación han llegado al final de su carrera.	Habilitar/inhabilitar el modo de ahorro de energía de inclinación CONFIGURACIÓN → CONFIGURAR OPCIONES → CONTROL DE LA BOMBA → AHORRO DE ENERGÍA DE INCLINACIÓN
	Modo de cinturón de seguridad	Opción 1: si está habilitado, el operador debe sentarse en el asiento y abrocharse el cinturón de seguridad para usar el montacargas. El orden de operación no importa.
Smart Interlock (Traba inteligente)	Opción 2: si está habilitado, el operador primero debe sentarse en el asiento, girar la llave interruptora a la posición ON (encendido) y luego abrocharse el cinturón de seguridad para usar el montacargas.	

CARACTERÍSTICAS OPCIONALES

Nombre	Descripción	Operación del menú
Ventilador del controlador	<p>Los ventiladores del controlador se pueden configurar para las siguientes opciones:</p> <p>Opción 1: encendido continuamente cuando se activa.</p> <p>Opción 2: la bomba o el controlador de la tracción alcanza una temperatura establecida.</p>	<p>Habilitar/inhabilitar el modo de ventilador del controlador</p> <p>CONFIGURACIÓN → OPCIONES DE CONFIGURACIÓN → CONTROL DE TRACCIÓN → SALIDA DEL VENTILADOR</p>
	<p>La temperatura del controlador (° C) a la que se activan los ventiladores del controlador es ajustable.</p>	<p>Ajustar la temperatura de activación del ventilador del controlador</p> <p>CONFIGURAR → CONFIGURAR OPCIONES → CONTROL DE TRACCIÓN → TEMPERATURA DE ARRANQUE DEL VENTILADOR DEL CONTROLADOR</p>
Interruptores de límite de velocidad	<p>Si está equipado con un interruptor de límite de velocidad, la velocidad de desplazamiento máxima permitida es ajustable. Es ajustable como porcentaje de la velocidad máxima.</p>	<p>Ajustar la velocidad máxima de desplazamiento (interruptor de límite de velocidad)</p> <p>CONFIGURACIÓN → CONFIGURACIÓN DE LA VELOCIDAD → REDUCCIÓN DE VELOCIDAD ESQ.</p>
Interruptor de mástil alto	<p>Esta función, si está habilitada, reducirá el desplazamiento y el rendimiento hidráulico cuando el mástil se eleve a una determinada altura.</p>	<p>Habilitar/inhabilitar el interruptor de mástil alto</p> <p>CONFIGURACIÓN → CONFIGURAR OPCIONES → CONTROL DE LA BOMBA → INTERRUPTOR DE MÁSTIL ALTO</p>
	<p>Ajuste la reducción de velocidad del motor de la bomba cuando se active el interruptor de mástil alto. Esto se basa en un porcentaje de la velocidad máxima de elevación baja.</p>	<p>Ajustar la velocidad máxima de elevación (mástil alto)</p> <p>CONFIGURACIÓN → AJUSTES DE CONTROL → PARÁMETRO DE LA BOMBA → VELOCIDAD MÁXIMA DE ELEVACIÓN CON MÁSTIL ALTO</p>
	<p>Ajuste la reducción de velocidad del motor de tracción cuando se active el interruptor de mástil alto. Esto se basa en un porcentaje de la velocidad máxima hacia adelante y la velocidad máxima hacia atrás.</p>	<p>Ajustar la velocidad máxima de desplazamiento (mástil alto)</p> <p>CONFIGURACIÓN → AJUSTES DE CONTROL → PARÁMETRO DE TRACCIÓN → VELOCIDAD MÁXIMA CON MÁSTIL ALTO</p>
	<p>Ajuste la tasa de desaceleración (frenado) del motor de tracción cuando se active el interruptor de mástil alto.</p>	<p>Ajustar la velocidad de frenado (mástil alto)</p> <p>CONFIGURACIÓN → AJUSTES DE CONTROL → PARÁMETRO DE TRACCIÓN → LÍMITE DE VELOCIDAD DE FRENADO</p>

CARACTERÍSTICAS OPCIONALES		
Nombre	Descripción	Operación del menú
Luces y alarmas	Habilite o inhabilite todos los accesorios que se activen durante el desplazamiento en reversa.	Activar/desactivar la señal de reversa CONFIGURACIÓN → CONFIGURAR OPCIONES → CONTROL DE TRACCIÓN → DESPLAZAMIENTO DE ACCESORIOS 1
	Opción 1: control direccional en la posición de avance. Opción 2:* avance a más de 0,5 km/h (0,3 mph). Opción 3: control direccional en la posición de reversa. Opción 4:* desplazamiento en reversa a más de 0,5 km/h (0,3 mph). Opción 5: control direccional en la posición de avance o reversa. Opción 6:* avance o desplazamiento en reversa a más de 0,5 km/h (0,3 mph). *N/A para América del Norte.	Ajustar la función accesoria de reversa CONFIGURACIÓN → CONFIGURAR OPCIONES → CONTROL DE TRACCIÓN → SEÑAL DE DESPLAZAMIENTO 1
	Habilite o inhabilite todos los accesorios que se activen durante el desplazamiento hacia adelante.	Habilitar/inhabilitar la señal de desplazamiento hacia adelante CONFIGURACIÓN → CONFIGURAR OPCIONES → CONTROL DE TRACCIÓN → SEÑAL DE DESPLAZAMIENTO 2
	Opción 1: control direccional en la posición de avance. Opción 2: avance a más de 0,5 km/h (0,3 mph). Opción 3: control direccional en la posición de reversa. Opción 4: desplazamiento en reversa a más de 0,5 km/h (0,3 mph). Opción 5: control direccional en la posición de avance o reversa. Opción 6: avance o desplazamiento en reversa a más de 0,5 km/h (0,3 mph).	Ajustar la función accesoria de avance CONFIGURACIÓN → CONFIGURAR OPCIONES → CONTROL DE TRACCIÓN → SEÑAL DE DESPLAZAMIENTO 2

CARACTERÍSTICAS OPCIONALES

Nombre	Descripción	Operación del menú
Hidráulica auxiliar	Habilitar o inhabilitar una función auxiliar.	Habilitar/inhabilitar la función auxiliar 1 CONFIGURACIÓN → CONFIGURAR OPCIONES → CONTROL DE BOMBA → HABILITAR AUX 1
	Habilitar o inhabilitar una función auxiliar.	Habilitar/inhabilitar la función auxiliar 2 CONFIGURACIÓN → CONFIGURAR OPCIONES → CONTROL DE BOMBA → HABILITAR AUX 2
	Habilite o inhabilite una función auxiliar, más comúnmente utilizada para un accesorio de bloqueo de palanca de sujeción. Opción 1: palanca auxiliar (1) y pulsador. Opción 2: palanca auxiliar (2) y pulsador. Opción 3: palanca auxiliar (1) y pulsador (bloqueo de la palanca de sujeción). Opción 4: palanca auxiliar (2) y pulsador (bloqueo de la palanca de sujeción).	Habilitar/inhabilitar la función auxiliar 3 CONFIGURACIÓN → CONFIGURAR OPCIONES → CONTROL DE LA BOMBA → HABILITAR PALANCA DE SUJECIÓN AUX 3
Interruptor de límite de elevación	Esta función, si está habilitada, no permitirá que el mástil se eleve por encima de una altura determinada. Una vez alcanzada, el motor de la bomba se detiene y no responde a una solicitud de palanca de elevación.	Habilitar/inhabilitar el interruptor de límite de elevación CONFIGURACIÓN → CONFIGURAR OPCIONES → CONTROL DE LA BOMBA → LÍMITE DE ELEVACIÓN ESQ.

Alarmas del operador

¡IMPORTANTE!

Las alarmas del controlador descritas aquí son **alarmas del operador**. Si aparece una alarma y no se describe en esta sección, es probable que sea una **alarma de servicio**. Si suena una alarma de servicio, detenga el funcionamiento del montacargas y comuníquese con su distribuidor de CLARK de inmediato.

Alarmas de error del operador: solución de problemas

Alarma	Descripción	Causa	Acción
EM61	TEMPERATURA TÉRMICA	Temperatura del controlador de dirección demasiado alta.	Apague el montacargas y déjelo enfriar. Si la alarma continúa, comuníquese con su distribuidor de CLARK.
EM65	TEMPERATURA DEL MOTOR	Temperatura del motor de dirección demasiado alta.	Apague el montacargas y déjelo enfriar. Si la alarma continúa, comuníquese con su distribuidor de CLARK.
EM219	DIRECCIÓN INESPERADA	El ángulo real del eje de dirección es superior a 10 ° desde el ángulo de entrada del controlador y en la dirección opuesta.	Apague el montacargas y luego enciéndalo. Gire el volante en una dirección hasta que los neumáticos de dirección hayan regresado a un rango de dirección normal.
EM227	FUERA DE RANGO-GIRO ST01	Posición del eje de dirección fuera de rango debido al desplazamiento sobre un pozo grande u objeto extraño.	Apague el montacargas y luego enciéndalo. Gire el volante hasta que los neumáticos de dirección comiencen a girar. Si no hay respuesta, gire el volante en la dirección opuesta. Si la alarma continúa, comuníquese con su distribuidor de CLARK.
EM241	SENSOR DE RETROALIMENTACIÓN BLOQUEADO	El ángulo real del eje de dirección es superior a 10 ° desde el ángulo de entrada del controlador y en la misma dirección.	Apague el montacargas y luego enciéndalo. Gire el volante en una dirección hasta que los neumáticos de dirección hayan regresado a un rango de dirección normal.
EM249	SENSOR DE RETROALIMENTACIÓN FUERA DE RANGO	La señal del sensor de retroalimentación de dirección está fuera del rango normal.	Apague el montacargas y luego enciéndalo. Gire el volante en una dirección hasta que los neumáticos de dirección hayan regresado a un rango de dirección normal.
EM252	INCOMPATIBILIDAD DEL POTENCIÓMETRO	El voltaje del potenciómetro de dirección no coincide con el voltaje de entrada del controlador de dirección.	Comuníquese con su distribuidor de CLARK para verificar la velocidad real del motor de dirección o para calibrar el potenciómetro de dirección.

Alarmas de error del operador: solución de problemas

Alarma	Descripción	Causa	Acción
PM62	PROTECCIÓN TÉRMICA	Temperatura del controlador de la bomba demasiado alta.	Apague el montacargas y déjelo enfriar. Si la alarma continúa, comuníquese con su distribuidor de CLARK.
PM65	TEMPERATURA DEL MOTOR	Temperatura del motor de la bomba demasiado alta.	Apague el montacargas y déjelo enfriar. Si la alarma continúa, comuníquese con su distribuidor de CLARK.
PM78	VACC NO ES CORRECTO	Levante el voltaje de entrada del sensor fuera de rango.	Compruebe que la palanca de elevación esté en posición neutral. Si la alarma continúa, comuníquese con su distribuidor de CLARK.
PM79	INICIO INCORRECTO	Los controles hidráulicos no están en posición neutral cuando el montacargas se enciende o el interruptor del asiento está abierto.	Compruebe que los controles hidráulicos estén en posición neutral. Siéntese en el asiento correctamente.
PM178	DETENER TEMPERATURA DEL MOTOR	Temperatura del motor de la bomba demasiado alta.	Apague el montacargas y déjelo enfriar. Si la alarma continúa, comuníquese con su distribuidor de CLARK.
PM226	VACC FUERA DE RANGO	Levante el voltaje de entrada del sensor fuera de rango.	Comuníquese con su distribuidor de CLARK para calibrar el sensor. Si la alarma continúa, verifique las conexiones eléctricas.
PM251	BATERÍA MAL CONFIGURADA	El voltaje de la batería está fuera de rango.	Verifique que la batería tenga el voltaje correcto. Si la alarma continúa, comuníquese con su distribuidor de CLARK.
TM62	PROTECCIÓN TÉRMICA	Temperatura del controlador de tracción demasiado alta.	Apague el montacargas y déjelo enfriar. Si la alarma continúa, comuníquese con su distribuidor de CLARK.
TM65	TEMPERATURA DEL MOTOR	La temperatura del motor de tracción es demasiado alta. Se reducirá la potencia.	Apague el montacargas y déjelo enfriar. Si la alarma continúa, comuníquese con su distribuidor de CLARK.
TM78	VACC NO ES CORRECTO	El voltaje de entrada del pedal del acelerador está fuera de rango.	Verifique que el pedal del acelerador esté en posición neutral. Si la alarma continúa, comuníquese con su distribuidor de CLARK.
TM79	INICIO INCORRECTO	El control direccional no está en posición neutral cuando el montacargas está encendido o el interruptor del asiento está abierto.	Verifique que el control direccional esté en posición neutral. Siéntese en el asiento correctamente.

Alarmas de error del operador: solución de problemas			
Alarma	Descripción	Causa	Acción
TM178	DETENER TEMPERATURA DEL MOTOR	La temperatura del motor de tracción es demasiado alta.	Apague el montacargas y déjelo enfriar. Si la alarma continúa, comuníquese con su distribuidor de CLARK.
TM204	DESGASTE DEL FRENO	El voltaje de entrada del pedal de freno está fuera de rango.	Verifique que el pedal de freno esté en la posición neutral y revise las conexiones del arnés. Si la alarma continúa, comuníquese con su distribuidor de CLARK.
TM226	VACC FUERA DE RANGO	El voltaje de entrada del pedal del acelerador está fuera de rango.	Comuníquese con su distribuidor de CLARK y calibre el pedal del acelerador. Si la alarma continúa, verifique las conexiones eléctricas.
TM228	TIEMPO DE ESPERA	Interruptor del asiento abierto durante un período prolongado.	Verifique que la firmeza de la suspensión del asiento esté ajustada de manera adecuada, siéntese correctamente en el asiento y encienda la llave interruptora.
TM251	BATERÍA MAL CONFIGURADA	El voltaje de la batería está fuera de rango.	Verifique que la batería tenga el voltaje correcto. Si la alarma continúa, comuníquese con su distribuidor de CLARK.

Alarmas de advertencia para el operador: solución de problemas

Alarma	Descripción	Acción
C	CARGAR AHORA	Cargue la batería ahora.
D	FALLO DEL BUS CAN	Compruebe la línea del bus CAN.
EM247	ANOMALÍA EN BUS CAN	Compruebe la línea del bus CAN.
ES247	ANOMALÍA EN BUS CAN	Compruebe la línea del bus CAN.
PM78	VACC NO ES CORRECTO	Posición inicial incorrecta de la palanca.
PM79	INICIO INCORRECTO	Posición inicial incorrecta de la palanca.
PM248	NO HAY MENSAJE DEL BUS CAN	Advertencia: Compruebe la línea del bus CAN.
TM78	VACC NO ES CORRECTO	Pedal encendido antes del interruptor de dirección.
TM79	INICIO INCORRECTO	Inicio incorrecto puesto en neutral.
TM147	ADVERTENCIA PREVIA DE MANTENIMIENTO	El próximo mantenimiento vence en ____ horas.
TM149	CINTURÓN DE SEGURIDAD ABIERTO	Interruptor del cinturón de seguridad abierto.
TM153	BLOQUEO DEL MONTACARGAS	Bloqueo del montacargas fuera de servicio.
TM170	VOLTAJE DE LLAVE INCORRECTO	Se detectó un voltaje de batería incorrecto.
TM248	NO HAY MENSAJE DEL BUS CAN	Compruebe la línea del bus CAN.
TM249	MANTENIMIENTO VENCIDO	Se venció el mantenimiento.
TS248	NO HAY MENSAJE DEL BUS CAN	Compruebe la línea del bus CAN.

Sección 5. Uso del montacargas

Índice

Antes de usar el montacargas	84
Operación segura	85
Horquillas y mástil.....	86
Manejo de carga	87
Frenado	91
Estacionamiento.....	92

Antes de usar el montacargas

¡IMPORTANTE!

Lea el Manual del operador antes de usar el montacargas.



ADVERTENCIA

- La operación segura es siempre responsabilidad del operador.
- Deberá estar capacitado y autorizado para usar el montacargas.
- Utilice el montacargas únicamente de forma segura y controlada. El uso inadecuado del montacargas es peligroso y puede causar lesiones o la muerte del operador o el personal que esté cerca.
- No use el montacargas sin protección superior. No quite la protección superior, a menos que se le autorice específicamente.
- Siempre inspeccione el montacargas antes de comenzar su turno. Asegúrese de que todos los controles y sistemas funcionen correctamente y según lo previsto por el fabricante.
- No intente arrancar o usar el montacargas desde fuera del puesto del operador. Siéntese siempre en el asiento con el cinturón de seguridad correctamente ajustado antes de usar el montacargas.
- La protección superior está diseñada para proteger al operador contra objetos que caen, pero no ofrece protección contra cualquier situación posible. Tenga siempre un juicio prudente y especial cuidado al manipular cargas.

Comenzar desde una condición segura

Antes de usar el montacargas, haga lo siguiente:

1. Lea y comprenda el Manual del operador.
2. Realice la inspección diaria requerida.
3. Compruebe que el mástil esté completamente bajado al suelo.
4. Compruebe que todos los controles del montacargas estén en la posición neutral.
5. Ingrese a la estación del operador y siéntese en el asiento.
6. Ajuste el asiento y la columna de dirección.
7. Utilice el cinturón de seguridad y asegúrese de que esté correctamente abrochado.
8. Coloque el control de dirección en la posición neutral.
9. Gire la llave interruptora a la posición ON (encendido).
10. Compruebe que el freno de mano automático esté activado.

Operación segura

Mire hacia dónde se dirige.

Verifique que su recorrido previsto esté libre de obstáculos y peatones. Esté atento a la presencia de otros miembros del personal, montacargas y cualquier otra obstrucción en su camino y área de trabajo. No confíe en las luces de advertencia o alarmas de su montacargas para alertar a los demás mientras usa su montacargas. No permita al personal caminar debajo de las horquillas elevadas. Use la bocina en las intersecciones y donde su vista esté obstruida.

Protéjase y proteja a las personas a su alrededor.

No use el montacargas o sus accesorios desde fuera de la posición del operador. Mantenga los brazos, las piernas y las manos dentro del compartimiento del operador cuando use el montacargas. No estire ni coloque las manos, los brazos, las piernas o la cabeza en el mástil cuando use el montacargas. No use el mástil como escalera. No permita que el personal esté cerca del mástil cuando use el montacargas.

No lleve acompañantes.

No use el montacargas para llevar a otras personas. El operador es la única persona que puede estar en el montacargas.

Mantenga siempre el control de su montacargas.

No use el montacargas si sus manos o pies están mojados o grasosos. Evite baches, pozos, puntos resbaladizos y escombros en su camino que podrían ocasionar la pérdida de tracción o el vuelco del montacargas. Si es inevitable, reduzca la velocidad y pase con cuidado. Reduzca siempre la velocidad cuando transite por áreas mojadas o resbaladizas. Evite movimientos bruscos al usar el montacargas. Arranque, deténgase, trasládese, conduzca y frene de forma suave y controlada. Use su montacargas a una velocidad que permita detenerse de forma segura y controlada. No eleve la carga, excepto durante el apilamiento. Siempre conduzca despacio al girar, especialmente cuando esté descargado.

Pendientes, rampas e inclinaciones:

Tenga cuidado al operar en rampas, inclinaciones y áreas irregulares. Conduzca siempre en línea recta hacia arriba y hacia abajo lentamente cuando esté en una superficie inclinada. No intente girar o conducir en diagonal cuando esté en una superficie inclinada. Cuando use un montacargas, conduzca siempre con las horquillas en punta. Cuando use un montacargas descargado, trasládese siempre con las horquillas apuntando hacia abajo.

Úselo de forma segura en todo momento.

Es su responsabilidad usar el vehículo de manera segura. No realice acrobacias ni juegos bruscos. Acate las reglas de tráfico de sus áreas de trabajo. Mantenga siempre el control del montacargas. Lea y comprenda la información de este Manual del operador. Manténgase alerta y busque iconos e indicadores de advertencia que puedan aparecer en la pantalla. Si aparece un mensaje de error, deje de usar inmediatamente el montacargas. Comuníquese el problema a su supervisor o técnico de servicio. No use un montacargas defectuoso o que necesite reparación.



ADVERTENCIA

Úselo únicamente en áreas de trabajo que hayan sido aprobadas para su tipo de montacargas. Compruebe siempre la clasificación del área de trabajo en la que pretende usarlo. La designación del tipo de montacargas se muestra en la placa de datos y capacidad.

Horquillas y mástil

Posición de las horquillas para el traslado

Al trasladarse con o sin carga, se recomienda tener las horquillas ligeramente elevadas y el mástil inclinado hacia atrás. Esto ayuda a evitar que las puntas de la horquilla se enganchen en el suelo o que se junten escombros durante el traslado. También ayuda a reducir el desgaste de la horquilla.

1. Levante las horquillas aproximadamente 150-200 mm (6-8 in) por encima del suelo.
2. Incline ligeramente el mástil hacia atrás para levantar las puntas de las horquillas.

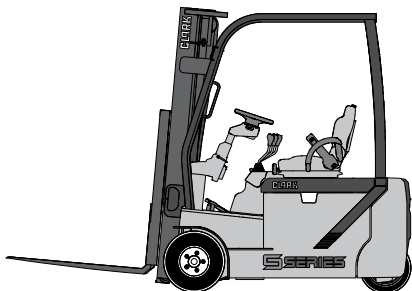

ADVERTENCIA

No se traslade con el mástil elevado para evitar un posible vuelco.

NOTA

Las condiciones más comunes que afectan la estabilidad del montacargas son las siguientes: condición de la superficie, pendiente, velocidad del montacargas, peso y tamaño de la carga. Los montacargas equipados con accesorios opcionales pueden tener la estabilidad operativa de un montacargas parcialmente cargado, incluso cuando están descargados.

Ajuste de las horquillas

Las horquillas se pueden ajustar en el carro. Al transportar una carga, las horquillas deben estar lo más separadas posible. Coloque cada horquilla a la misma distancia del centro del vehículo.

1. Levante el vehículo para que las horquillas no toquen el suelo.
2. Incline el mástil completamente hacia adelante.
3. Libere las clavijas de sujeción de las horquillas.
4. Deslice la horquilla a la posición deseada con el pie (como se muestra a continuación).
5. Asegure la horquilla con las clavijas de sujeción.
6. Repita el procedimiento con la otra horquilla.

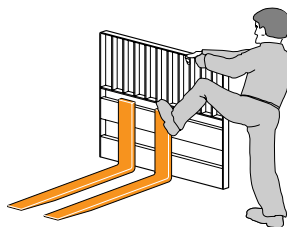
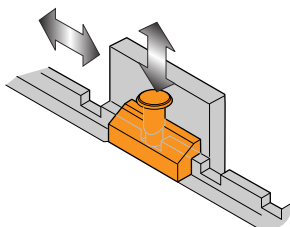

ADVERTENCIA

Las horquillas son pesadas y pueden causar lesiones por aplastamiento. Tenga cuidado al ajustar las horquillas.

Manejo de carga

Descripción general

- Maneje siempre cargas que sean de la capacidad nominal del montacargas o inferior a esta. La capacidad nominal se puede encontrar en la placa de datos del montacargas. Esta capacidad específica la carga máxima que se debe levantar. Sin embargo, otros factores, como el uso de un accesorio especial, la manipulación de cargas que tienen un centro de gravedad alto o el desplazamiento sobre superficies irregulares, pueden reducir la carga de trabajo segura a una capacidad nominal menor. Bajo estas condiciones, el operador debe reducir la carga que lleva de manera que el montacargas permanezca estable y sea seguro usarlo.
- No maneje cargas que estén sueltas, apiladas de forma desigual o inestables, que se puedan caer o moverse con facilidad. Maneje únicamente cargas estables o cargas que estén amarradas de forma segura. Apile y ate siempre las cargas sueltas. Centre la carga en las horquillas. No levante una carga que se pueda caer.
- No manipule cargas que sean más altas que el portahorquillas, a menos que la carga esté debidamente sujeta para evitar que se deslice hacia atrás o se caiga. Mantenga siempre la parte trasera de la carga contra el carro.
- Si se coloca una carga en el extremo de las horquillas, esta disminuye la estabilidad del montacargas. Siempre levante y baje la carga con el mástil ligeramente inclinado hacia atrás o verticalmente. No incline el mástil hacia adelante cuando la carga esté levantada, excepto para levantar o dejar una carga sobre un estante o una pila.
- El montacargas está diseñado para llevar cargas hacia delante de las ruedas frontales de manera que el peso de la carga esté contrabalanceado por el peso del montacargas.
- Cuanto más lejos esté el centro de gravedad de la carga del centro de carga del montacargas, mayor será el apalancamiento y más fuerza intentará levantar la parte trasera del montacargas. Coloque siempre la carga lo más cerca posible de las ruedas delanteras y contra el carro.
- Si las cadenas de levantamiento se aflojan, esto puede indicar que el vehículo está en posición vertical o que está colgado.

Recoger y mover cargas

- Al levantar una carga, acérquese a la carga lentamente y alinee el montacargas en escuadra con la carga. Debe ajustar las horquillas para que se adapten a la carga o tarima que se esté manejando y las debe colocar lo más espaciadas posible para proporcionar la mejor estabilidad y balance. Antes de levantar, asegúrese de que la carga esté centrada y que las horquillas estén soportando la carga por completo. La longitud de las horquillas debe ser de por lo menos dos tercios de la longitud de carga. Use los controles de elevación e inclinación para ajustar las horquillas a la altura y ángulo correctos para tomar libremente la tarima de carga. Muévase hacia delante hasta que las horquillas estén perfecta y completamente debajo de la carga.
- Si las horquillas son más largas que la carga, retroceda hasta que ya no se extiendan más allá de esta. Eleve la carga lo suficiente para liberar el piso. Retroceda lentamente, lo suficiente para liberar cualquier obstáculo, y baje la carga. Muévase hacia adelante hasta que la carga esté colocada en ángulo recto contra el soporte posterior de carga o del carro.
- Eleve la carga del piso o apílela inclinando el mástil hacia atrás justo lo suficiente para elevar la carga de la superficie. Cuando apile o coloque la carga en capas, utilice solo la inclinación hacia atrás necesaria para estabilizar la carga.
- Eleve o baje la carga a la altura de traslado e incline el mástil totalmente hacia atrás, excepto para cargas que deben transportarse lo más niveladas posible.
- Asegúrese de que las horquillas no se extiendan más allá de la carga.

Traslado con una carga

- Trasládese con la carga lo más baja posible y el mástil inclinado hacia atrás. No se traslade con una carga elevada. No intente levantar la carga, excepto cuando se detenga o esté apilada.
- Conozca y siga todas las reglas y regulaciones de tráfico para su área de trabajo. Mire y esté atento a otros vehículos, el personal y otros obstáculos. Siempre mire en la dirección de traslado y asegúrese de tener una visión clara del recorrido previsto. Si una carga bloquea su visibilidad, trasládese en reversa con la carga por detrás, excepto cuando suba una pendiente o una inclinación.
- Evite los movimientos bruscos al transportar una carga. Siempre baje la velocidad antes de girar. Durante el funcionamiento normal, siempre arranque, deténgase, trasládese, conduzca y frene suavemente. Opere lenta y suavemente los controles hidráulicos.
- Evite trasladarse sobre baches, pozos y materiales sueltos o escombros para evitar perder el control del montacargas o que se dañe. Siempre reduzca la velocidad y cruce en ángulo cuando se traslade sobre las vías del tren.
- Tenga cuidado con el traslado de cargas largas, altas o anchas. Observe y sea consciente de los espacios libres alrededor del montacargas y la carga cuando se traslade. Eleve las horquillas o dispositivos auxiliares lo suficiente para recoger o apilar una carga. Busque y evite las obstrucciones, especialmente las que se encuentran por encima de su cabeza.
- Tenga en cuenta que si gira mientras avanza hacia delante, se produce un balanceo exagerado de la parte trasera. Esto es característico de todos los montacargas dirigidos por las ruedas traseras. Siempre verifique el área de giro de la parte trasera del contrapeso para asegurarse de que esté despejada antes de intentar girar.
- Tenga en cuenta la condición de estabilidad actual de su montacargas. Cuando utilice accesorios especiales, debe tener mucho cuidado al asegurar, manipular, colocar y transportar la carga. Los accesorios especiales para montacargas le añaden peso y complejidad; asegúrese de usar un montacargas equipado con un accesorio y cargado parcialmente cuando no esté manipulando una carga.



ADVERTENCIA

- Cuando use el montacargas, suba o baje pendientes lentamente y con precaución.
- En pendientes con inclinación del 10 % o más, siempre limite la velocidad de desplazamiento a 4,8 km/h (3,0 mph) o menos.
- No exceda el grado operativo máximo para su modelo específico de montacargas, como se define en este Manual del operador.

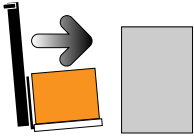
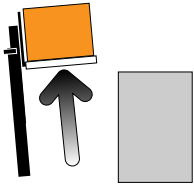
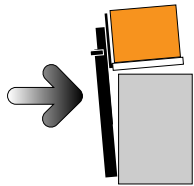
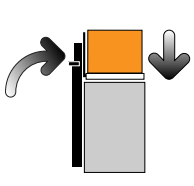
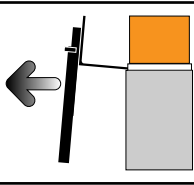
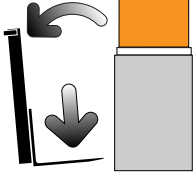
Apilar una carga		
Paso	Procedimiento	Vista
1	Conduzca hacia adelante lentamente mientras alinea la carga directamente con la pila.	
2	Levante la carga cuando el montacargas se acerque a la pila.	
3	Muévase hacia adelante lentamente hasta que la carga casi toque la pila. El borde frontal y los lados de la tarima de carga deben estar alineados con el borde y el lado más próximo de la carga o el bastidor en donde la esté apilando.	
4	Deténgase cerca de la pila y levante la carga lo suficiente como para despejar la superficie superior de la pila. Coloque la carga lentamente de modo que se alinee con la carga o el estante debajo de ella. Tenga cuidado de no mover ni dañar cargas cercanas. Una vez alineada, incline el mástil a la posición vertical y baje la carga con cuidado hasta que esté completamente apoyada en la parte superior de la pila.	
5	Baje las horquillas ligeramente para desenganchar la tarima de carga. Incline las horquillas ligeramente hacia adelante, si es necesario, para liberar la tarima.	
6	Compruebe si hay personas u obstrucciones cerca, después, retroceda con cuidado hasta que las horquillas estén fuera de la pila. Deténgase y baje las horquillas a la posición de traslado e incline el mástil completamente hacia atrás.	

Deshacer pilas con una carga

1. Acérquese lentamente a la pila con el montacargas alineado directamente con la carga.
2. Cuando esté cerca de la pila, incline el mástil a la posición vertical.
3. Levante las horquillas lo suficiente para que se acople libremente a la tarima de carga. Ajuste el ángulo de las horquillas según sea necesario de manera que queden completamente bajo la carga.
4. Muévase hacia adelante hasta que las horquillas estén bajo la carga. Asegúrese de que las horquillas no se extiendan más allá de la carga. Si las horquillas son más largas que la carga, retroceda hasta que las puntas de las horquillas no se extiendan más allá de la carga.
5. Eleve la carga lo suficiente como para liberar la superficie superior de la pila. Muévase ligeramente hacia atrás y luego baje la carga. Avance hasta que la cara frontal de las horquillas entre en contacto con la carga.
6. Incline ligeramente el mástil hacia atrás hasta que la carga se eleve lo suficiente para liberar la pila o, con el mástil en posición vertical, levante las horquillas hasta que la carga esté lo suficientemente elevada para liberar la pila. Incline el mástil hacia atrás lo suficiente para estabilizar la carga.
7. Verifique que no haya personas y obstrucciones cerca, luego retroceda con cuidado hasta liberar la pila.
8. Deténgase y baje la carga a la posición de traslado y luego incline el mástil hacia atrás. Asegúrese de que la carga esté detrás del carro o frente a las horquillas. Es posible que algunas cargas se deban transportar lo más niveladas posible.

Dejar una carga

1. Mueva la carga a la posición de corrección.
2. Incline el mástil a la posición vertical.
3. Baje completamente la carga.
4. Según sea necesario, ajuste la altura de la horquilla e incline ligeramente el mástil hacia adelante para quitar con facilidad las horquillas de la tarima de la carga.
5. Muévase hacia atrás con cuidado hasta que las horquillas estén fuera de la carga.
6. Eleve las horquillas a la posición de desplazamiento e incline el mástil completamente hacia atrás.

Frenado

Frenado normal

El sistema de frenos del montacargas se controla electrónicamente. Cuando se pisa el pedal del freno durante el traslado, la dirección del motor de accionamiento se invierte y el montacargas reduce la velocidad.

Detener el montacargas

Presione firmemente el pedal del freno hasta que el montacargas se detenga. Cuanto más se pise el pedal del freno, más rápido se reducirá la velocidad del montacargas y se detendrá. Cuando esté completamente detenido, se activará el freno de mano automático.

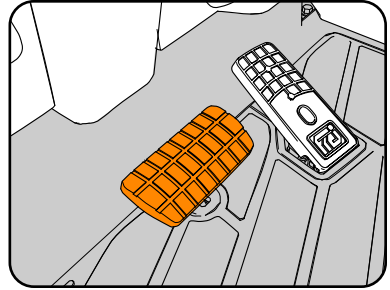

Bloqueo

El montacargas puede cambiar de dirección, sin frenar, bloqueándolo. El bloqueo es un método para frenar el montacargas y cambiar de dirección rápidamente. Mientras se desplaza hacia adelante o hacia atrás, mueva la palanca de control direccional a la dirección opuesta mientras mantiene presionado el pedal del acelerador. El montacargas reducirá la velocidad hasta detenerse de forma controlada y luego comenzará a acelerar en la dirección opuesta.

La distancia de bloqueo se controla con el pedal del acelerador. Cuanto más se pise el acelerador, menor será la distancia hasta que el montacargas cambie de dirección. La distancia de bloqueo más corta ocurre cuando el pedal del acelerador está completamente presionado.

Liberación del freno



Cuando se suelta el pedal del acelerador durante la marcha, la dirección del motor de accionamiento se invierte y el montacargas se detiene de forma controlada. Cuando esté completamente detenido, se activará el freno de mano automático.



ADVERTENCIA

Detenga siempre el montacargas frenando de manera suave y controlada. Frenar con demasiada fuerza puede hacer que las ruedas se patinen y se pierda el control, lo que puede provocar un vuelco o un accidente.

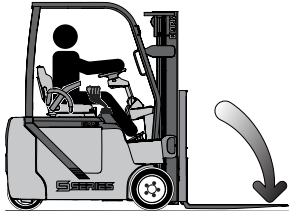
Estacionamiento

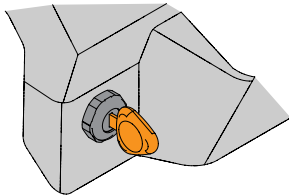
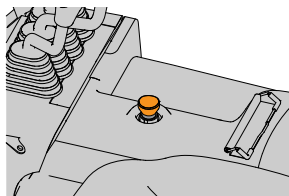
Estacionamiento del montacargas		
Paso	Procedimiento	Vista
1	Detenga el montacargas. Coloque el control direccional en la posición neutral. Baje el mástil al suelo.	
2	El montacargas está equipado con un freno de mano de activación automática. Aparece un ícono en la pantalla del tablero cuando se aplica el freno de mano.	
3	Gire la llave interruptora hasta la posición OFF (apagado).	
4	Si deja el montacargas por un período prolongado, presione la desconexión de emergencia, quite la llave y bloquee las ruedas.	

ADVERTENCIA

- Estacione lejos de áreas de mucho tráfico.
- No bloquee las salidas o rutas de emergencia, escaleras o equipos.
- No estacione en una rampa o pendiente.

Sección 6. Mantenimiento del montacargas

Índice

Mantenimiento seguro	94
Lista de verificación diaria del operador.....	95
Inspección diaria	96
Limpieza	98
Mantenimiento planeado	99
Horquillas y cadena de levantamiento	101
Ruedas y neumáticos.....	103
Fusibles	104
Batería	105



ADVERTENCIA

ESTA SECCIÓN ESTÁ DISEÑADA ÚNICAMENTE PARA TÉCNICOS DE SERVICIO
La siguiente información está pensada como referencia para determinar el programa de mantenimiento planeado (PM, por sus siglas en inglés) específico de su montacargas. Para obtener información completa sobre mantenimiento y servicio, consulte el manual de servicio o a su distribuidor de CLARK.

Mantenimiento seguro

Las siguientes instrucciones se prepararon a partir de las normas actuales de seguridad de la industria y del gobierno aplicables a las operaciones y el mantenimiento de los montacargas industriales. Se detallan aquí para la consulta y seguridad de todos los trabajadores durante las operaciones de inspección y mantenimiento. Si tiene alguna inquietud sobre los procedimientos de inspección y mantenimiento de su montacargas, comuníquese con su distribuidor de CLARK.

1. Los montacargas pueden ser peligrosos si se descuida el mantenimiento. Por lo tanto, se deberán proporcionar instalaciones de mantenimiento adecuadas, personal capacitado y procedimientos necesarios para llevarlo a cabo.
2. El mantenimiento y la inspección de todos los montacargas se ajustarán a las recomendaciones del fabricante.
3. Se deberá seguir un sistema de inspección, lubricación y mantenimiento planeado.
4. Ventile adecuadamente todas las áreas de trabajo y mantenga el piso limpio y seco.
5. Tenga a su alcance el equipo de protección contra incendios en el área de trabajo. No use una llama abierta para revisar el nivel de electrolito en la batería. No utilice bandejas abiertas con combustible o con otros líquidos de limpieza que sean inflamables para limpiar las piezas.
6. La operación del montacargas para verificar su rendimiento se debe realizar en un área autorizada, segura y libre.
7. **Antes de comenzar el mantenimiento o la reparación, haga lo siguiente:**
 - Baje completamente el mástil y alivie la presión hidráulica antes de trabajar en el sistema hidráulico.
 - Desconecte la batería antes de trabajar con el sistema eléctrico.
 - Levante y apoye el montacargas con un dispositivo de elevación adecuado.
 - Instale los soportes adecuados antes de comenzar a trabajar.
8. **Antes de conducir el montacargas:**
 - Conecte la batería.
 - Inserte la llave y gire la llave interruptora a la posición de encendido.
 - Compruebe que el área por recorrer esté despejada.
 - Verifique el funcionamiento de los controles direccionales y el interruptor de desconexión de emergencia.
 - Compruebe las funciones de los frenos de servicio y emergencia.
9. **Antes de bajar del montacargas:**
 - Estacionelo en el área designada.
 - Baje completamente el mástil al suelo.
 - Gire la llave interruptora a la posición de apagado y quítela.
 - Desconecte la batería.
10. Todos los frenos, mecanismos de dirección, mecanismos de control, dispositivos de alerta, luces, guardas y dispositivos de seguridad, mecanismos de elevación y las piezas de la estructura se deben inspeccionar regularmente con cuidado, y se deben mantener en condiciones de funcionamiento seguras.
11. Los montacargas o dispositivos especiales diseñados y aprobados para operar en áreas peligrosas deben recibir especial atención para asegurar que el mantenimiento conserve las características operativas originales de seguridad aprobadas.
12. El sistema hidráulico debe inspeccionarse y mantenerse periódicamente para garantizar que no se hayan producido fugas excesivas (deriva) hasta el punto de crear un peligro.
13. Todas las baterías, motores, controladores, interruptores, dispositivos de protección, conductores eléctricos y conexiones deben inspeccionarse y recibir mantenimiento.
14. Consulte los procedimientos del fabricante de equipos originales (OEM, por sus siglas en inglés), CLARK, para reemplazar los contactos de la batería y, de este modo, evitar lesiones o daños al equipo.
15. Los montacargas deben mantenerse limpios para minimizar el riesgo de incendio y ayudar en la detección de piezas dañadas o defectuosas.
16. Utilice siempre piezas de repuesto y líquidos de una calidad al menos igual a la del fabricante de equipos originales (OEM).

Inspección diaria

Resumen de la inspección diaria	Cada 8-10 horas (Diario)	APROBACIÓN	NA	Explicación
VERIFICAR				
Daño evidente	•			
Fugas de líquidos	•			
Neumáticos de impulso y dirección	•			
Placa de capacidad y calcomanías de advertencia	•			
Soporte posterior de carga y accesorio	•			
Cadenas del mástil y de levantamiento	•			
Protección superior	•			
Cables y conexiones de la batería	•			
Cadena de correa de tierra	•			
Estado de sujeción del asiento y la cadera	•			
Funcionamiento del cinturón de seguridad	•			
Funcionamiento del interruptor del asiento	•			
Funcionamiento de la pantalla del tablero	•			
Mensajes de error o alarmas	•			
Funcionamiento de bocina y luz	•			
Funcionamiento hidráulico	•			
Funcionamiento del control de velocidad	•			
Funcionamiento del control de dirección	•			
Funcionamiento del freno de servicio	•			
Funcionamiento del freno de mano	•			



ADVERTENCIA

La OSHA exige que el operador inspeccione el montacargas antes de comenzar cada turno de trabajo para asegurar que las condiciones de operación sean seguras.

Inspecciones visuales y operativas

Exterior del montacargas

- Compruebe si existen daños evidentes, fugas de líquido u otros problemas de mantenimiento.
- Verifique que todas las calcomanías de seguridad y capacidad, o las placas de advertencia estén pegadas y sean legibles.

Ruedas y neumáticos

- Compruebe el estado de los neumáticos y la banda de rodadura.
- Revise las tuercas de las ruedas.

SopORTE posterior de carga y horquillas

- Compruebe si hay desgaste excesivo y piezas dañadas o faltantes.
- Compruebe si hay piezas golpeadas o dobladas.
- Compruebe que las puntas de las horquillas estén niveladas.

Cadenas del mástil y de levantamiento

- Revise las cadenas de levantamiento en busca de estiramiento o desgaste excesivos, eslabones rotos, pasadores desalineados y corrosión.
- Verifique que las cadenas de levantamiento tengan la lubricación adecuada y el ajuste correcto (igualmente tensadas).
- Compruebe que los rieles del mástil no presenten un desgaste excesivo (descamación de metal).
- Compruebe que los rodillos no presenten un desgaste excesivo y que estén bien lubricados.
- Verifique si existen fugas de líquido hidráulico y mangueras o accesorios sueltos.

Protección superior

- Compruebe si hay daños en la protección superior.
- Verifique que la protección superior esté bien sujeta a la estructura.
- Compruebe que no se haya modificado la protección superior.

Batería y cables

- Revise la batería en busca de daños y fugas.
- Verifique el receptáculo de la batería, los cables y los terminales.
- Compruebe que la cadena de correa de tierra esté instalada y tocando el suelo.

Cinturón de seguridad e interruptor de asiento

- Compruebe si hay daños evidentes.
- Compruebe que el cinturón de seguridad funciona y se ajusta correctamente.
- Verifique que no funcione el montacargas si el operador no está en el asiento.

Pantalla del tablero y errores

- Verifique que la pantalla del tablero se inicie cuando el montacargas se ponga en marcha.
- Compruebe si hay alarmas (errores) del controlador.

Bocina y luces

- Revise la bocina.
- Compruebe que las luces de trabajo (si están incluidas) funcionen correctamente.
- Compruebe que las luces de advertencia (si están incluidas) funcionen correctamente.

Hidráulica

- Verifique las funciones hidráulicas de elevación, descenso, inclinación y auxiliares (si está equipado).
- Compruebe la cavitación de la bomba hidráulica cuando el mástil esté completamente levantado.
- Compruebe si el mástil (estantería) está atascado o si funciona mal.

Control de velocidad y dirección

- Verifique que el control direccional cambie correctamente la dirección del montacargas.
- Compruebe que la dirección sea suave y permita un rango completo de movimiento.
- Compruebe que el montacargas acelere suavemente y sin ruidos extraños.

Freno de servicio y freno de manos

- Compruebe que el freno de servicio funcione correctamente.
- Compruebe que el freno de mano de activación automática (SAPB) funcione correctamente.

Limpieza

Reglas de limpieza

Mantenga el montacargas siempre limpio. No permita que se acumulen escombros o contaminantes en el montacargas. Limpie cualquier exceso o fugas de grasa y aceite antes de utilizar el montacargas. Antes de intentar limpiar el montacargas, asegúrese de evitar cortocircuitos (arcos eléctricos) en los circuitos eléctricos.

Su entorno operativo específico determina la cantidad y el alcance de la limpieza necesaria para su montacargas. Para aplicaciones severas del montacargas, se requiere una limpieza frecuente para permitir un funcionamiento seguro y óptimo del montacargas.

- Desconecte la batería antes de limpiar el montacargas.
- Utilice aire limpio y seco a baja presión y cepillos antiestáticos no conductores para limpiar los componentes eléctricos.
- No utilice agua presurizada para limpiar el vehículo.
- No utilice solventes inflamables para limpiar el vehículo.
- Limpie el montacargas al menos en cada intervalo de MP.
- Después de la limpieza, verifique que todas las funciones del montacargas estén habilitadas y vuelvan a estar en servicio.



PRECAUCIÓN

Según la OSHA, cuando se usa aire comprimido para limpiar el montacargas, la presión de aire **no** debe ser superior a 207 kPa (30 psi).



ADVERTENCIA

Utilice siempre protección para los ojos adecuada cuando limpie.

Mantenimiento planeado

Condiciones de operación

Los intervalos de mantenimiento planeado dependen principalmente de las condiciones de operación. Los intervalos de servicio especificados en este Manual del operador son solo para la operación normal. Para una operación severa o extrema, el intervalo de mantenimiento debe acortarse para asegurar un rendimiento y confiabilidad óptimos del montacargas. Comuníquese con su distribuidor autorizado de CLARK si tiene preguntas sobre los intervalos de servicio recomendados para su aplicación específica del montacargas.

Operación normal:

Operación de manejo de materiales estándar durante 8 a 10 horas en una ubicación limpia y bajo techo con pisos lisos y nivelados.

Operación severa:

Mayor tiempo de operación continua o con cargas de capacidad de rutina.

Operación extrema:

Temperaturas altas o bajas, cambios bruscos de temperatura, uso en exteriores en suelos irregulares o desnivelados o en malas condiciones ambientales.

NOTA

Los intervalos de mantenimiento descritos en este Manual del operador son para montacargas que funcionan durante un turno estándar de 8 a 10 horas en condiciones normales de operación.

NOTA

- Inspeccione su montacargas antes de cada turno.
- Complete una hoja de inspección diaria. Consérvela para sus registros.
- Informe cualquier problema a su supervisor o técnico de servicio.
- No use el montacargas hasta que se haya corregido el problema.

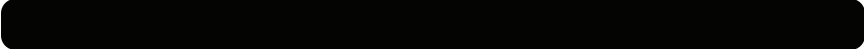

Intervalos de servicio por MP	Cada 450-500 horas (6 meses)	Cada 900-1000 horas (12 meses)	Cada 2000 horas (Anualmente)
VERIFICAR			
Par de ajuste del sujetador de las ruedas	■		
Niveles de líquido del eje impulsor y de dirección	■		
Nivel de líquido hidráulico	■		
Nivel de electrolitos en la batería	■		
Motores de propulsión, de bomba y de dirección	■		
Estiramiento y desgaste de la cadena de levantamiento	■		
Pares de ajuste críticos	■		
LIMPIAR			
Motores de propulsión, de bomba y de dirección	■		
Controladores	■		
Ventilación y terminales de la batería	■		
Respiraderos del eje impulsor	■		
Respiradero del tanque hidráulico	■		
Varillaje de control hidráulico	■		
LUBRICAR			
Cadenas de levantamiento	■		
Barandillas y rodillos del mástil/carro	■		
Pasadores de montaje del mástil	■		
Extremos del cilindro de inclinación	■		
Bisagras del capó	■		
PROBAR			
Voltaje de carga de la batería	■		
Desviación del cilindro de inclinación y elevación	■		
Frenos electromagnéticos		■	
Válvula de escape principal y auxiliar			■
REEMPLAZAR			
Líquido para ejes impulsores y de dirección		◆ ²	■ ¹
Respiradero del tanque hidráulico		■	
Filtro del tanque hidráulico			■
Líquido del tanque hidráulico			■

¹Operación normal.

²Operación severa o extrema.

Horquillas y cadena de levantamiento

Inspección de horquillas

Inspeccione las horquillas para ver si están dobladas o desgastadas:

- Las superficies superiores de las horquillas deben estar niveladas entre sí.
- Si la diferencia de altura entre las puntas de las horquillas es superior al 1,5 % de la longitud de la hoja (A), entonces se deben reemplazar las horquillas.
- Si el talón de la horquilla está desgastado más del 10 % del grosor (B) de la cuchilla de la horquilla, entonces se deben reemplazar las horquillas. La capacidad de carga de las horquillas se reduce cuando estas están excesivamente desgastadas.

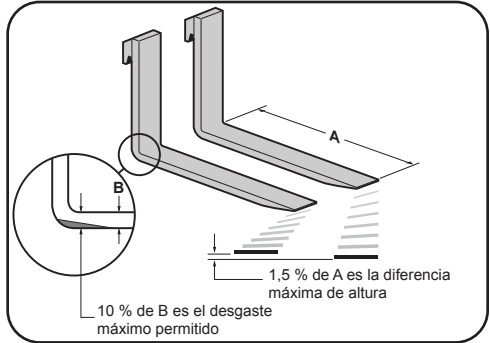

ADVERTENCIA

No use el montacargas con las horquillas dobladas, dañadas o gastadas.

Compruebe que las horquillas no estén torcidas ni dobladas:

- Coloque un bloque de 50 mm (2 in) de espesor, al menos 100 mm (4 in) de ancho y 600 mm (24 in) de largo, en la hoja de la horquilla con la superficie de 100 mm (4 in) contra la hoja.
- Coloque un cuadrado de 600 mm (24 in) en la parte superior del bloque y contra el vástago.
- Compruebe el espacio de la horquilla a 500 mm (20 in) por encima de la hoja. Si la distancia de separación es superior a 25 mm (1 in), se deben reemplazar las horquillas.

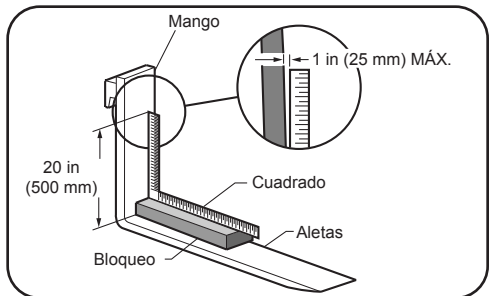

Inspección y lubricación de la cadena de levantamiento

Durante las operaciones normales, inspeccione y lubrique las cadenas de levantamiento cada 450 a 500 horas. Si opera en condiciones de trabajo corrosivas o extremas, inspeccione las cadenas de levantamiento con más frecuencia.

Asegúrese de revisar si hay presencia de lo siguiente: corrosión, placas agrietadas, pasadores levantados o torcidos, juntas apretadas, desgaste excesivo, y pasadores y orificios desgastados.

La lubricación de la cadena de levantamiento es una parte fundamental de su programa de mantenimiento planificado. La lubricación correcta y oportuna de las cadenas de levantamiento también maximizará su vida útil.

Criterios sobre desgaste y reemplazo de la cadena de levantamiento:

La cadena de levantamiento se estirará gradualmente con el tiempo durante las operaciones normales. Cuando una sección de la cadena se haya estirado un 3 % o más, se considerará excesivamente gastada y se deberá reemplazar. Al verificar el estiramiento de la cadena, siempre mida un segmento de la cadena que se mueva sobre una polea.

- **Longitud de la cadena nueva (A):** distancia desde el primer hasta el último pasador en un tramo mientras las cadenas están levantando una carga pequeña.
- **Longitud de la cadena gastada (B):** distancia desde el primer hasta el último pasador en un tramo mientras las cadenas están levantando una carga pequeña.
- **Tramo (C):** cantidad de pasadores en el segmento de cadena que se va a medir.
- **Espaciado (D):** distancia desde el centro de un pasador hasta el centro del siguiente pasador.

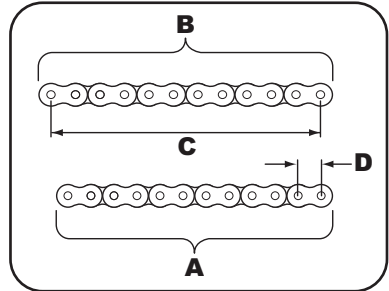

ADVERTENCIA

No intente reparar cadenas de levantamiento desgastadas o rotas.

Soporte trasero de carga

Comprobar el estado de la carga respaldo. Inspeccione las soldaduras en el respaldo de carga y carro para grietas. Compruebe que la carga los sujetadores de montaje del respaldo son no falta y está bien apretado a la especificación. Si el respaldo de carga ha sido eliminado, asegúrese de que se han instalado topes de horquilla en cada lado del carro.

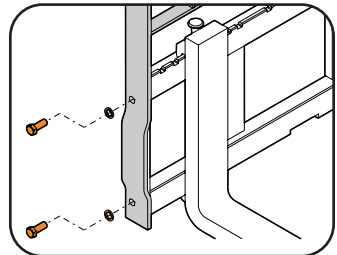

ADVERTENCIA

Si la carretilla elevadora no está equipada con un respaldo de carga, o si se ha quitado, entonces se deben instalar topes de horquilla en cada lado del carro para evitar que las horquillas se forzado involuntariamente fuera del carro durante la operación.

Ruedas y neumáticos

Inspeccione las ruedas motrices y direccionales y los neumáticos todos los días antes de utilizar el montacargas.

Al inspeccionar las ruedas y los neumáticos, haga lo siguiente:

- Inspeccione los neumáticos en busca de un desgaste excesivo. Reemplace si es necesario.
- Retire cualquier objeto extraño incrustado en los neumáticos.
- Inspeccione la llanta en busca de grietas grandes o partes faltantes.
- Revise que no falten sujetadores en la rueda ni que estén sueltos. Apriete los sujetadores sueltos o reemplazados con la especificación de par correcta. Consulte el manual de servicio del montacargas para conocer las especificaciones correctas.

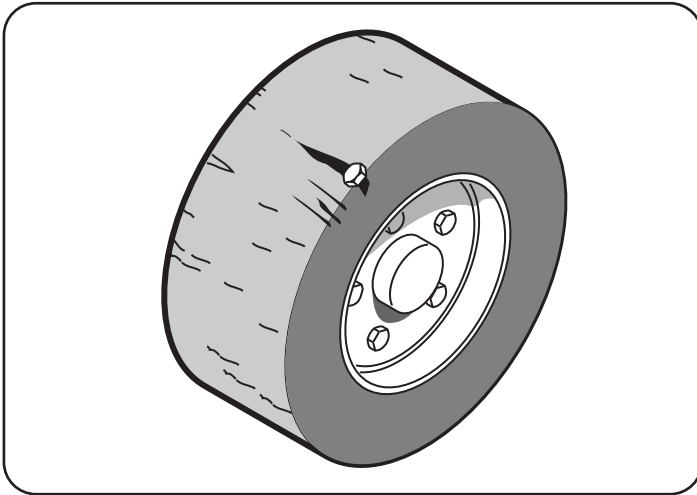

ADVERTENCIA



Los neumáticos excesivamente desgastados o dañados pueden reducir la capacidad de elevación de su montacargas. Reemplace siempre los neumáticos dañados o desgastados.

Fusibles

El montacargas está equipado con dos cajas de fusibles y tres fusibles principales. La caja frontal de fusibles está ubicada frente al compartimiento de la batería y se accede a ella quitando la placa de piso. La caja trasera de fusibles está ubicada en el lado trasero izquierdo del montacargas y se accede a ella levantando el capó.

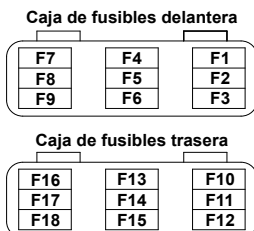
Los fusibles principales para los motores y controladores de tracción, bomba y dirección están ubicados en la parte trasera del montacargas y se accede a ellos levantando el capó.



Número	Descripción	Potencia en amperios
F1	Llave interruptora	10A
F2	Pantalla	2A
F3	Convertidor 12 V	10A
F4	Bobina de válvula de descenso	5A
F5	Faros/Luz de trabajo trasera	3A
F6	Direccionales	3A
F7	Luces para frenos	2A
F8	Bocina	5A
F9	Toma de corriente/USB	5A
F10	Tracción - Llave en ON (encendida)	7,5A
F11	Bomba - Llave en ON (encendida)	7,5A
F12	Dirección - Tecla en ON (encendida)	7,5A
F13	Tracción - Positivo hacia adentro	10A
F14	Dirección - Positivo hacia adentro	10A
F15	Luz estroboscópica	2A
F16	Alarma de repuesto/luces de repuesto	5A
F17	Ventiladores de refrigeración	2A
F18	Sensor inclinómetro	2A
F20	Almacenamiento en frío	5A
	Motor de dirección y controlador	40A
	Motor de bomba y controlador	350A
	Motor de tracción y controlador	500A

Batería

Área de servicio de la batería



El área de servicio de baterías industriales debe estar en una ubicación dedicada a tal fin. El área deberá mantenerse libre de cualquier material combustible no esencial.

El área de servicio de baterías debe contener lo siguiente:

- Capacidad para limpiar y eliminar adecuadamente la solución de electrolito derramada.
- Equipo de protección personal (EPP) adecuado, como máscaras faciales, delantales protectores y guantes de goma.
- Prevención y protección contra incendios.
- Cargador(es) de batería protegido(s) contra daños por colisión accidental.
- Ventilación adecuada para permitir la dispersión del exceso de gas.
- Una estación de lavado de ojos cuando se manipulan concentraciones de ácido superiores al 50 % (o de una gravedad específica superior a 1,40).
- Se debe proporcionar una banda transportadora, una grúa aérea u otro equipo de elevación adecuado para el manejo seguro de las baterías.

Manejo de la batería

Al retirar o instalar la batería, haga lo siguiente:

- Asegúrese de que el área de servicio esté equipada con las herramientas adecuadas diseñadas para trasladar baterías industriales, como una banda transportadora o una grúa aérea.
- Use los ganchos para elevar que tengan cerrojos de seguridad y sean del tamaño correcto.
- Utilice un dispositivo de sujeción especializado, como una barra separadora aislada, para instalar el dispositivo de elevación en la batería. El ancho de la barra separadora debe ser el mismo que el ancho de la batería para evitar daños a la batería.
- Si la batería no tiene tapa o tiene terminales o conectores expuestos, cubra la parte superior con un material aislante antes de instalar el dispositivo de elevación.
- Las grúas de cadena deben estar equipadas con contenedores de cadena de carga para almacenar el exceso de cadena de elevación.
- Mantenga todas las herramientas y otros objetos metálicos alejados de los terminales de la batería.

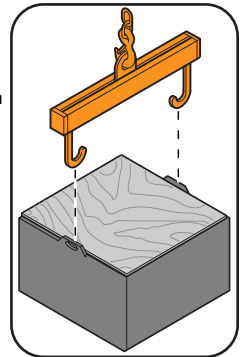

ADVERTENCIA

Las baterías industriales son pesadas y difíciles de manejar. Utilice un dispositivo de elevación y un accesorio adecuados para levantar la batería.

Carga de la batería

Carga de la batería:

1. Estacione el montacargas de forma segura.
2. Levante y asegure el capó.
3. Revise todos los cables y conexiones en busca de daños.
4. Desconecte el cable de la batería del receptáculo de la batería.
5. Conecte el cable de la batería al cargador.
6. Siga el procedimiento recomendado proporcionado por los fabricantes de la batería o de la estación de carga.

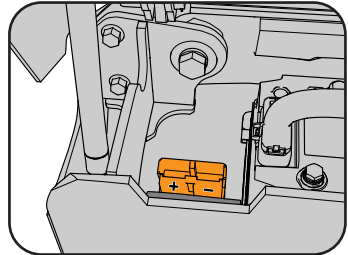

ADVERTENCIA

No fume ni permita que haya llamas abiertas o chispas cerca de las áreas de carga de la batería o de las baterías. Si la solución de electrolitos (ácido sulfúrico) entra en contacto con los ojos o la piel, lávese con agua y busque atención médica de inmediato. Retire la batería del montacargas antes de limpiar la batería. El mantenimiento de la batería lo debe realizar personal autorizado.

Cuidado de la batería

Limpieza

El método recomendado para limpiar una batería industrial de plomo-ácido es usar una solución de bicarbonato de sodio disuelta en agua y enjuagada con un rociador de agua limpia y fría a baja presión. Después de la limpieza, aplique un protector adecuado a los terminales y las conexiones de cables para evitar la corrosión. Consulte y siga siempre las instrucciones proporcionadas por el fabricante específico de la batería con respecto al mantenimiento y cuidado correctos de la batería.

Registros de mantenimiento

Registre todo el servicio y mantenimiento de la batería para maximizar la vida útil de su batería y el montacargas. Seleccione una celda de prueba y registre las lecturas de la gravedad específica y la temperatura antes y después de la carga junto con la fecha. Es mejor variar la ubicación de la celda de prueba para distribuir cualquier pérdida de electrolito. Cada dos o tres meses, registre todas las lecturas de la batería, incluida la gravedad específica, la temperatura y el voltaje.

Optimizar la vida de la batería

- Siga los procedimientos normales de mantenimiento de la batería, recargue antes de que se haya descargado al 80 % y realice cargas equalizadoras periódicas.
- No agregue ácido a la batería. Solo un técnico especializado en baterías debería determinar si este mantenimiento es necesario.
- Verifique el nivel de electrolito de la batería después de cada carga. Añada agua destilada si la parte superior de los separadores o las placas está visible. ¡No llene en exceso!
- Utilice un dispositivo de elevación adecuado que no ejerza presión sobre la caja de la batería al levantar o mover la batería.
- Mantenga las llamas abiertas, chispas, herramientas y otros objetos metálicos alejados de la parte superior de la batería para evitar la formación de arcos eléctricos.
- No sobrecargue la batería.
- Mantenga la batería limpia y seca.
- Conserve todos los registros de servicio de la batería.

Sección 7. Remolque y bajada

Índice

Remolque de emergencia	108
Bajada de emergencia.....	110



ADVERTENCIA

ESTA SECCIÓN ESTÁ DISEÑADA ÚNICAMENTE PARA TÉCNICOS DE SERVICIO
La siguiente información debe utilizarse como referencia. Para obtener información completa sobre
mantenimiento y servicio, consulte el manual de servicio.

Remolque de emergencia

Montacargas inhabilitado

Si el montacargas se inhabilita:

- Estacione el montacargas de forma segura y retire la llave.
- Adjunte una etiqueta de **FUERA DE SERVICIO**.
- Comunique el problema a su supervisor o a un técnico en montacargas certificado.

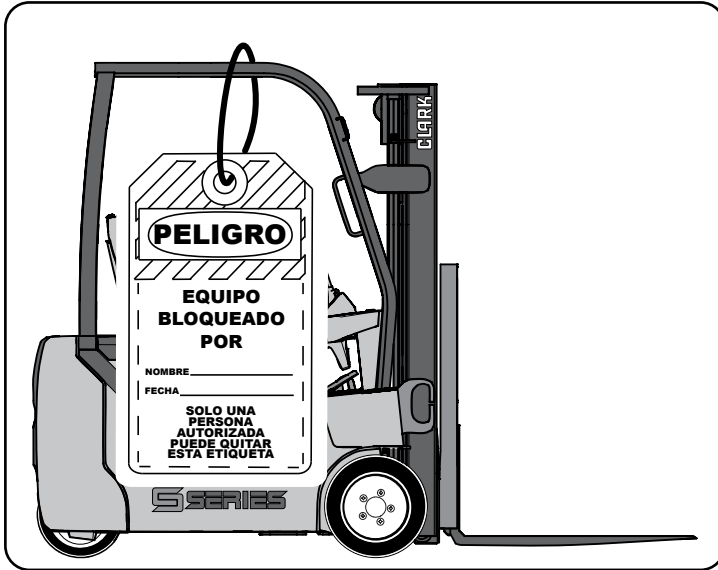

Reglas de remolque seguro:

- No remolque en una pendiente o si las condiciones del suelo son malas.
- Si utiliza otro montacargas para remolcar, asegúrese de que este sea de igual o mayor tamaño y que lleve una carga parcial para garantizar la tracción adecuada.
- Utilice siempre barras de remolque y conexiones aprobadas.
- No supere los 8 km/h (5 mph) al remolcar un montacargas.
- Un operador debe estar sentado en el montacargas que se remolcará.
- Asegúrese de soltar el freno de mano antes de intentar remolcar el montacargas.



ADVERTENCIA

No opere un montacargas que requiera servicio o reparación. No intente realizar el mantenimiento de un montacargas ni reparar una falla usted mismo.

Remolque de un montacargas inhabilitado:

1. Levante y asegure el mástil del suelo.
2. Compruebe que el contrapeso esté montado de forma segura.
3. Bloquee las ruedas motrices.
4. Suelte el freno de mano:
 - a. Levante el capó y retire los cuatro pernos de liberación (M5x0,8x25, completamente roscados) de sus posiciones de almacenamiento.
 - b. Retire las placas de piso y el conjunto de pedal.
 - c. Instale los pernos de liberación en cada conjunto de freno.
 - d. Ajuste los pernos de liberación hasta que todos los frenos se liberen por completo. No ajuste demasiado.
5. Instale una barra de remolque aprobada en los pasadores de remolque de cada montacargas.
6. Retire los bloqueos de rueda y remolque el montacargas inhabilitado a un área designada.
7. Retire los pernos de liberación y colóquelos nuevamente en su lugar de almacenamiento antes de volver a poner el montacargas en servicio.

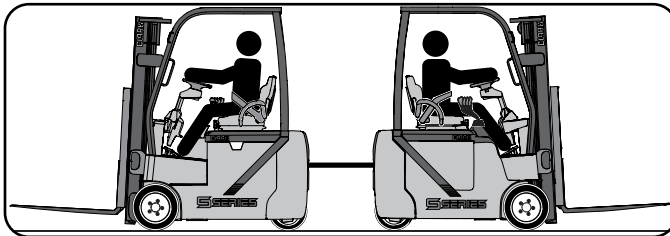
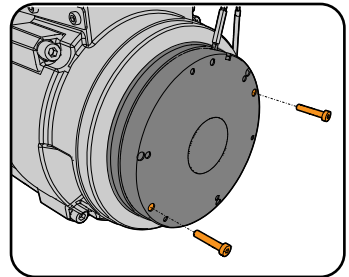
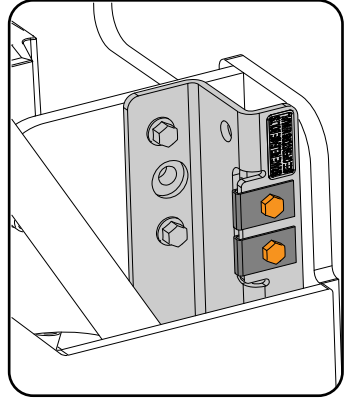

PRECAUCIÓN

Los pernos de liberación del freno deben quitarse antes de usarlo o se producirán daños.

Bajada de emergencia

Bajada del mástil

La sección de elevación de la válvula de control hidráulico está equipada con un desbloqueo de anulación que, durante una situación de emergencia o falla, se puede utilizar para bajar el mástil de forma segura.

1. Afloje la tuerca de seguridad que sujeta el tornillo de liberación.
2. Afloje el tornillo de liberación.
3. Utilice la palanca de elevación para bajar cuidadosamente el mástil al suelo.
4. Ajuste el tornillo de liberación para reanudar el funcionamiento normal.

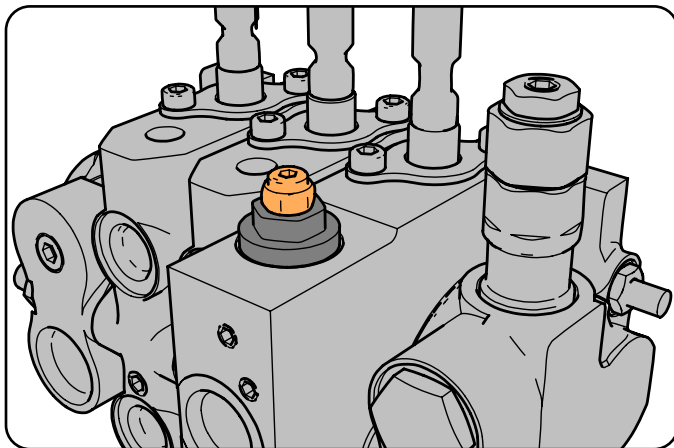

ADVERTENCIA

No se pare debajo o cerca de un mástil elevado. Cerciérese de que todo el personal esté a una distancia segura antes de intentar bajar el mástil.

Sección 8. Especificaciones

Índice

SE15-25T	112
----------------	-----



ADVERTENCIA

Siempre debe saber la capacidad de carga nominal y el peso del montacargas para su montacargas específico. Consulte la placa de datos adjunta al montacargas.

Si la placa de datos falta, está dañada o se han realizado modificaciones al montacargas que podrían afectar la capacidad de carga nominal o el peso del montacargas, deberá reemplazarse. Póngase en contacto con su distribuidor de CLARK si necesita una placa de datos nueva o actualizada.



PRECAUCIÓN

Los productos y las especificaciones de CLARK están sujetos a mejoras y cambios sin obligación de previo aviso.

NOTA

Utilice siempre piezas de repuesto y fluidos originales de CLARK.

SE15-25T

¡IMPORTANTE!

Las **capacidades de carga nominal** que se muestran a continuación se basan en montacargas equipados con un mástil estándar (STD, por sus siglas en inglés) cuya altura máxima de horquilla (MFH, por sus siglas en inglés) es de 3080 mm (121 in), horquillas estándar y una batería de peso mínimo.

Capacidad de carga nominal

Modelo	Capacidad de carga nominal			
	Centro de carga: 500 mm (19,6 in)		Centro de carga: 24 in (610 mm)	
	kg	lb	lb	kg
SE15T	1500	3306	3000	1361
SE17T	1700	3747	3500	1588
SE20T	2000	4409	4000	1814
SE25T	2500	5511	5000	2268

¡IMPORTANTE!

El **peso del montacargas** y el **peso del eje impulsor** que se muestran a continuación se basan en montacargas equipados con un mástil de triple etapa (TSU, por sus siglas en inglés) con una altura máxima de la horquilla (MFH) de 4475 mm (188 in), accesorio de desplazamiento lateral, horquillas estándar y una batería de peso mínimo.

Peso del montacargas

Modelo	Distancia entre ejes		Tamaño del compartimiento de la batería		Peso bruto (Cargado)		Peso de servicio (Descargado)	
	mm	in	mm	in	kg	lb	kg	lb
SE15T	1188	46,8	655	25,8	4775	10528	3415	7528
SE15T	1188	46,8	786	31,0	4810	10604	3449	7604
SE15T	1331	52,4	655	25,8	4673	10302	3312	7302
SE15T	1331	52,4	786	31,0	4933	10875	3572	7875
SE17T	1331	52,4	655	25,8	5063	11162	3475	7662
SE17T	1430	56,3	655	25,8	5144	11341	3557	7841
SE20T	1331	52,4	786	31,0	5738	12650	3924	8650
SE20T	1430	56,3	655	25,8	5534	12201	3720	8201
SE20T	1430	56,3	786	31,0	5711	12590	3896	8590
SE25T	1331	52,4	786	31,0	6624	14604	4356	9604
SE25T	1430	56,3	786	31,0	6598	14545	4330	9545

Peso del eje impulsor

Modelo	Distancia entre ejes		Tamaño del compartimiento de la batería		Eje impulsor (Cargado)		Eje impulsor (Descargado)	
	<i>mm</i>	<i>in</i>	<i>mm</i>	<i>in</i>	<i>kg</i>	<i>lb</i>	<i>kg</i>	<i>lb</i>
SE15T	1188	46,8	655	25,8	4300	9480	1745	3847
SE15T	1188	46,8	786	31,0	4324	9533	1768	3898
SE15T	1331	52,4	655	25,8	4200	9259	1773	3909
SE15T	1331	52,4	786	31,0	4399	9698	1972	4348
SE17T	1331	52,4	655	25,8	4600	10141	1768	3898
SE17T	1430	56,3	655	25,8	4613	10170	1868	4118
SE20T	1331	52,4	786	31,0	5202	11468	1966	4334
SE20T	1430	56,3	655	25,8	5005	11034	1868	4118
SE20T	1430	56,3	786	31,0	5108	11261	1971	4345
SE25T	1331	52,4	786	31,0	6002	13232	1956	4312
SE25T	1430	56,3	786	31,0	5876	12954	1954	4308

Peso de la batería

Modelo	Distancia entre ejes		Tamaño del compartimiento de la batería		Peso mínimo de la batería	
	<i>mm</i>	<i>in</i>	<i>mm</i>	<i>in</i>	<i>kg</i>	<i>lb</i>
SE15T	1188	46,8	655	25,8	669	1475
SE15T	1188	46,8	786	31,0	748	1650
SE15T	1331	52,4	655	25,8	703	1550
SE15T	1331	52,4	786	31,0	1175	2590
SE17T	1331	52,4	655	25,8	703	1550
SE17T	1430	56,3	655	25,8	930	2050
SE20T	1331	52,4	786	31,0	1175	2590
SE20T	1430	56,3	655	25,8	930	2050
SE20T	1430	56,3	786	31,0	1134	2500
SE25T	1331	52,4	786	31,0	1175	2590
SE25T	1430	56,3	786	31,0	1134	2500

¡IMPORTANTE!

Los **grados operativos máximos** que se muestran a continuación se basan en montacargas equipados con un mástil estándar (STD) con una altura máxima de la horquilla (MFH) de 3080 mm (121 in), horquillas estándar y una batería de peso mínimo.

Grado operativo

Modelo	Distancia entre ejes		Tamaño del compartimiento de la batería		Grado operativo máximo (Cargado)		Grado operativo máximo (Descargado)	
	mm	in	mm	in	%	grados	%	grados
SE15T	1188	46,8	655	25,8	34,3	18,9	27,8	15,5
SE15T	1188	46,8	786	31,0	34,2	18,8	27,9	15,6
SE15T	1331	52,4	655	25,8	36,3	19,9	27,8	15,5
SE15T	1331	52,4	786	31,0	33,3	18,4	30,1	16,7
SE17T	1331	52,4	655	25,8	33,0	18,2	26,5	14,8
SE17T	1430	56,3	655	25,8	31,7	17,5	28,5	15,9
SE20T	1331	52,4	786	31,0	28,1	15,7	27,3	15,2
SE20T	1430	56,3	655	25,8	28,9	16,1	26,5	14,8
SE20T	1430	56,3	786	31,0	28,2	15,7	27,6	15,4
SE25T	1331	52,4	786	31,0	23,4	13,1	23,4	13,1
SE25T	1430	56,3	786	31,0	24,0	13,5	24,0	13,5

Compartimiento de la batería

Compartimiento de batería bajo				
Modelo	Distancia entre ejes		Ancho x largo x alto	
	mm	in	mm	in
SE15T	1188	46,8	996 x 400 x 655	39,2 x 15,7 x 25,8
SE15-17T	1331	52,4	996 x 545 x 655	39,2 x 21,4 x 25,8
SE17-20T	1430	56,3	996 x 645 x 655	39,2 x 25,4 x 25,8
Compartimiento de batería alto				
Modelo	Distancia entre ejes		Ancho x largo x alto	
	mm	in	mm	in
SE15T	1188	46,8	996 x 367 x 786	39,2 x 14,4 x 31,0
SE15-25T	1331	52,4	996 x 545 x 786	39,2 x 21,4 x 31,0
SE17-25T	1430	56,3	996 x 645 x 786	39,2 x 25,4 x 31,0

Ruedas y neumáticos

Cojín (caucho)		
Modelo	Tamaño de los neumáticos de tracción	Tamaño de los neumáticos de doble dirección
SE15T	18x7x12,125	15x5x11,25
SE17-20T	18x8x12,125	15x5x11,25
SE25T	18x9x12,125	15x5x11,25
Cojín (poliuretano)		
Modelo	Tamaño de los neumáticos de tracción	Tamaño de los neumáticos de doble dirección
SE15-20T	18x6x12,125	15x5x11,25
SE25T	18x7x12,125	15x5x11,25
Cojín (disco ancho)		
Modelo	Tamaño de los neumáticos de tracción	Tamaño de los neumáticos de doble dirección
SE15-20T	18x9x12,125	15x5x11,25
Neumático sólido		
Modelo	Tamaño de los neumáticos de tracción	Tamaño de los neumáticos de doble dirección
SE15T	18x7-8	140x55-9
SE17-20T	200x50-10	140x55-9

Lubricantes recomendados

Tipo	Número de pieza	Especificación	Componente
Lubricante CLARK para deslizamiento interno	886396		Rieles del mástil
Lubricante CLARK para cadenas y cables	886399		Cadenas de levantamiento
Grasa para uso general NLGI N.º 2 EP	VV608	CLARK MS-107C	Rodillos verticales y del carro, extremos del cilindro de inclinación, pasadores de montaje del mástil, bisagras del capó

Fluidos recomendados

Tipo	Ejes impulsores		Eje direccional	Tanque hidráulico	
	SAE 80W-90			AW ISO 32	AW HVI ISO 32
Capacidad	0,4 L (0,43 cuartos de galón) ¹	1,3 L (1,38 cuartos de galón)		18,9 L (5,0 galones)	
Temperatura	Todas			Normal	Almacenamiento en frío
Especificación	API GL-5			CLARK MS-68	
Número de pieza	1808014			1802155	VV70202

¹La capacidad es por eje impulsor.

Escanear enlace a continuación



¡La seguridad comienza contigo!



OM-1209

CLARK® **Material Handling
Company**

**700 Enterprise Drive
Lexington KY 40510**

Hay copias adicionales disponibles a través de su distribuidor CLARK.